

Harken

Enkel, dubbel
en vier rotoren



Andex rotor harken



My way of Farming!



Het IM Farming logo verschijnt wanneer het werktuig kan worden aangesloten op onze slimme systemen en accessoires, essentieel voor het runnen van uw bedrijf.



WERKEN MET PASSIE

My way of Farming!



Werken op het land, het runnen van mijn bedrijf en de verbinding met de natuur. Landbouw is mijn manier van leven, en ondanks dat het soms best lastig kan zijn, raak ik nooit zat van de dagelijkse taken om mijn land en vee te onderhouden. Ik blijf op de hoogte van de nieuwste ontwikkelingen door trouw te blijven aan mijn persoonlijke overtuigingen, ervaringen en het toepassen van de juiste strategie.

Ik beïnvloed en geef mijn eigen toekomst vorm door vakmanschap met moderne technologie te combineren, door het gebruik van de beste werktuigen. Ik zoek actief naar nieuwe kansen, door innovatief te zijn in mijn manier van werken. Ik werk hard om goed gewas te laten groeien. Mijn vee is mijn passie, ik voorzie ze alleen van het beste. Mijn bedrijf laat zien wie ik ben, omdat ik mijn hart en ziel leg in het werk wat ik doe.

Landbouw gaat over passie; over groei en ontwikkeling van mijn gewas, mijn bedrijf, mijzelf, mijn manier.

Duurzaamheid *gewaarborgd*

Traploos verstelbare curvebaan voor eenvoudig aanpassen aan gewassoort en zwadgrootte.

De gegoten aluminium tandarmbehuizing is een sterke constructie, maar heeft een laag gewicht.

De as van het pignonwiel is op twee plaatsen gelagerd, apart van de hoofdaandrijving, voor een sterke constructie van pignon- en kroonwiel.

Alle tandarmen, inclusief as en geleiderol, kunnen individueel worden uitgenomen door eenvoudigweg 3 bouten los te draaien.

Gladde 400 mm gietijzeren curvebaan met geoptimaliseerde vorm, voor soepele geleiding van de tandarm en gereduceerd toerental.

“**Wij helpen**
u net iets
meer uit
het gras te
halen”

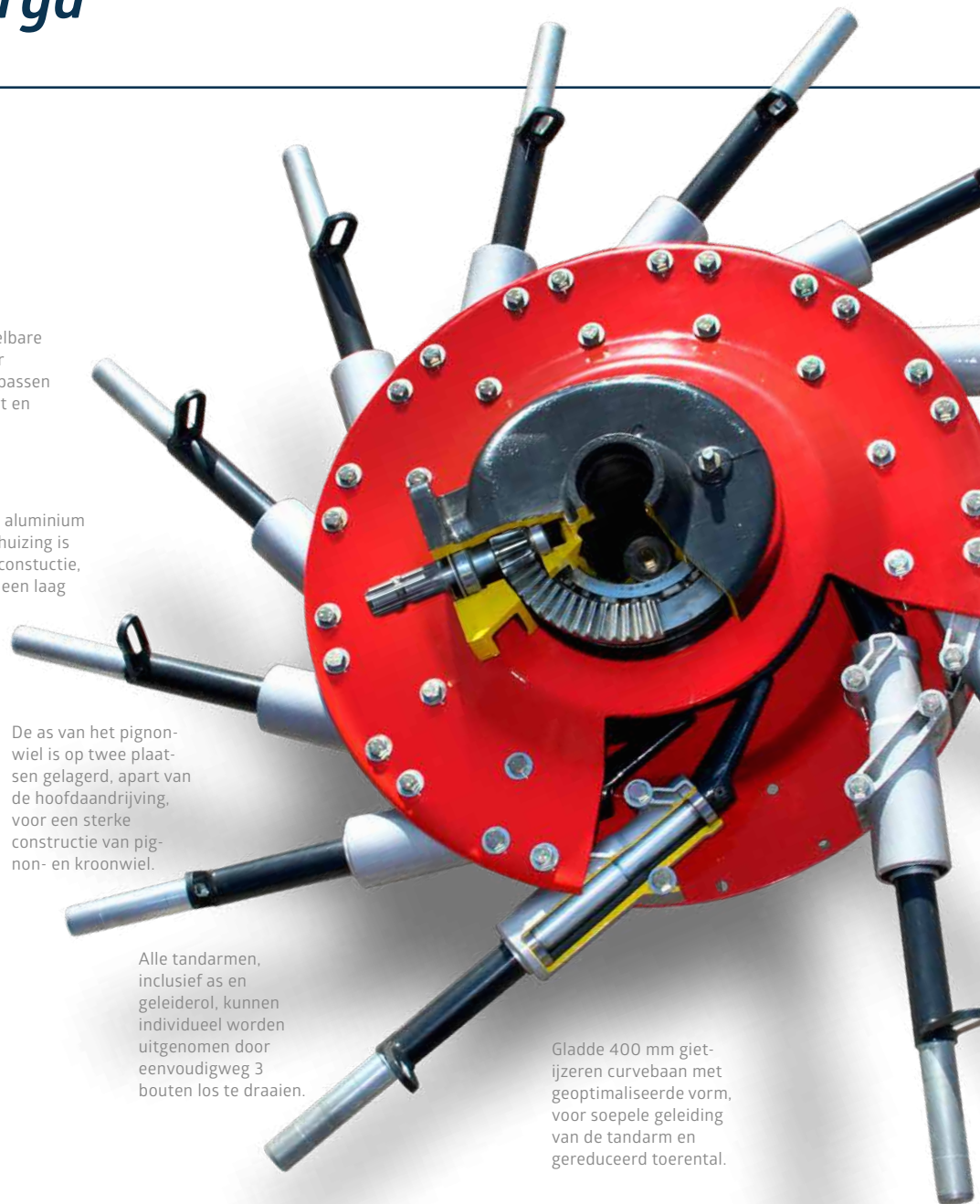



In olie gedompeld kroon- en pignonwiel voor minimale slijtage.

Heavy-duty kogellagers met grote onderlinge afstand voor uitstekende ondersteuning van de tandarm-assen.

Geleiderollen met gehard oppervlak minimaliseren slijtage op curvebaan en stuurassen.

Unieke kogellagering op maar liefst 4 punten op het kroonwiel garandeert efficiënte vermogensoverdracht naar de tandarmen.

ProLine

De Andex ProLine harken zijn uitgerust met een unieke aandrijftechniek. Kroonwiel en draaikrans lopen in een gesloten oliebad. De afgesloten constructie waarborgt een permanente, volledige smering. Door deze constructie is de complete aandrijving onderhoudsvrij!

De speciaal geharde curvebaan is verstelbaar en bezit een vlak verloop en een extreem grote diameter van 400 mm. Daardoor kunnen de stalen stuurrollen goed worden geleid en zorgen ze ervoor dat de machine rustig loopt.

De geoptimaliseerde vorm van de curvebaan zorgt ervoor, dat de tandarmen sneller en hoger uit het zwad worden getrokken. Hierdoor ontstaat een scherpe en egale zwadvorm.

De aluminium behuizing met twee, op afstand geplaatste lagers, zorgen voor een sterke en onderhoudsvrije constructie van de tandarmen. Alle ProLine tandarmen, kunnen bij eventuele schade, eenvoudig met slechts 3 bouten worden verwijderd.

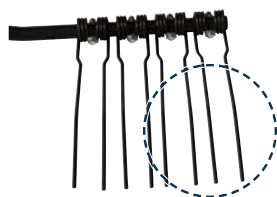

Proline 10mm dikke tanden.

Elke tandarm kan individueel worden uitgenomen.

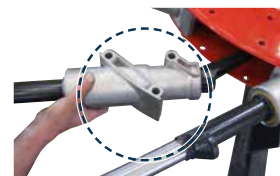

Onderhoudsvriendelijke oplossing

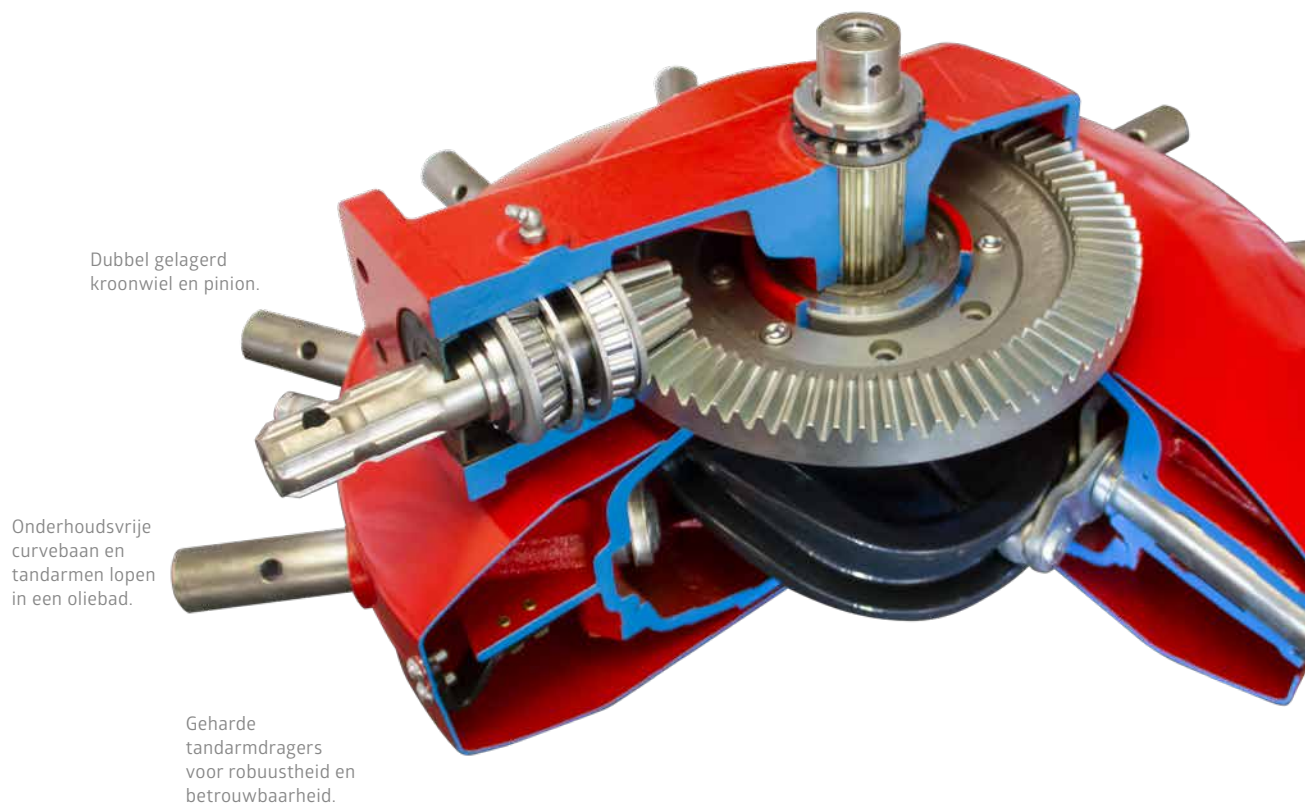

Gebogen (bi-tangentiale) tandarmen

De hark correct afstellen aan de omstandigheden zorgt voor een betere kwaliteit van het product door het vuil uit het zwad te laten en tegelijkertijd geen gewas te laten liggen. De rotorhoogte, zwadbreedte en de curvebaan (ProLine) verstellen is gemakkelijk en intuïtief bij alle harken.

De sterke en flexibele Vicon harktanden verplaatsen makkelijk het gewas tot een zwad. Met een tanddiameter van 10 mm is het makkelijk om hoge hoeveelheid gewas te verplaatsen. De gebogen tandarmen, een echt kenmerk van Vicon, zorgt ervoor dat de arm met perfecte timing het zwad verlaat, dit verbetert de nauwkeurigheid van het zwad.

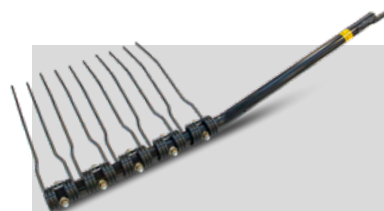

- Hogere uithefhoogte boven het zwad
- Capaciteitverhoging
- Het drogen gaat sneller door de beter gevormde en luchtigere zwaden
- Hogere rijnsnelheid, zodat het gewas tegen de tanden wordt aangedrukt

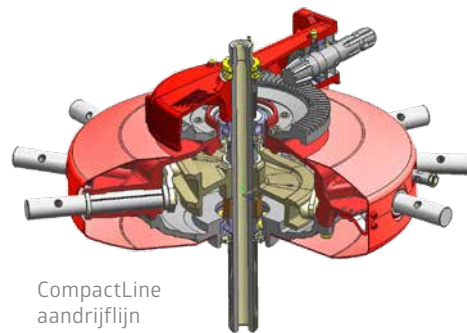
CompactLine
aandrijflijn

CompactLine

De Andex CompactLine harken zijn voorzien van in olie gedompelde nokkenschijven, geleiding rollen en tandlagers, waardoor er minder onderhoud aan deze onderdelen nodig is. Sterke tandarmen en lagers in een oliebad zorgen voor een lange levensduur en eenvoudig onderhoud. Het oliepijp kan gemakkelijk vanaf de buitenkant gelezen worden.

Hoogwaardige tandarmhouders en twee lagers aan weerszijden van de aandrijfjas, voorzien het geheel van kracht en betrouwbaarheid. De door Vicon ontwikkelde nokkenschijven zijn speciaal ontworpen voor optimaal harken bij elke werkbreedte en elk model.

“**Een luchtig en vierkant zwad** past bij elke pick-up”

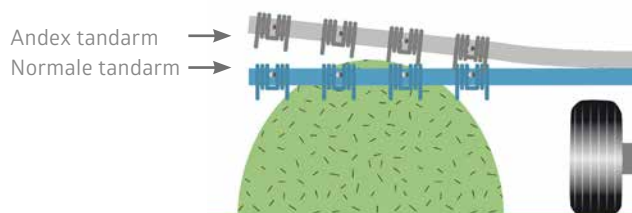

Bi-tangentiale tandarmen voor een scherp en gelijkmatig zwad

Alle harken zijn voorzien van bi-tangentiale tandarmen voor een scherpe en gangbare zwadvorm. De bi-tangentiale tandarmen komen sneller en hoger uit het zwad, zodat knoeien wordt voorkomen.

De speciaal gebogen tandarmen zorgen ervoor dat de tanden sneller en hoger uit het zwad worden getrokken, precies op het juiste moment voor een strakke en gelijkmatige zwadopbouw.

De beste bodemvolging met TerraLink Quattro

Kwaliteits ruwvoer start met het gebruik van de juiste middelen. Als het werk moet plaatsvinden, dan heeft u een hark nodig die efficiënt werkt en zorgt voor een schoon en scherp zwad. De juiste snelheid en nauwkeurigheid zorgen voor de juiste kwaliteit van het ruwvoer, zonder vervuiling in het zwad.

Bodemaanpassing in drie richtingen

Het TerraLink Quattro systeem is befaamd om z'n bodemvolging om zo verontreiniging in het zwad te voorkomen – zelfs in oneffen weilanden. Het is een eenvoudig, maar uniek systeem voor uitstekende 3D bodemvolging. Bovendien is het onderhoudsvrij en slijtvast.

De kracht zit in de arm

De speciale uitsparingen in de frameconstructie absorberen trillingen vanaf de rotor en geeft de arm de flexibiliteit om iets te torsen, voor een betere bodemvolging en stabiliteit van de rotor. Elke rotor beweegt in 3 richtingen en reageert accuraat op oneffenheden in het veld.

Stabiel in alle omstandigheden

De rotorwielen zijn in een gesleepte positie aan het Y-frame onder de rotor geïntegreerd, waarbij het gewicht gecentreerd is op de voorste wielen, waardoor een rustige loop ontstaat, zonder springende wielen en harktanden. Optimale bodemvolging is er ook dankzij de wielen die dichtbij de tanden zijn geplaatst.

Hoe TerraLink Quattro aanpast in drie richtingen



De rotoren zijn volledig flexibel in alle richtingen, waardoor de tanden een buitengewone bodemvolging hebben...

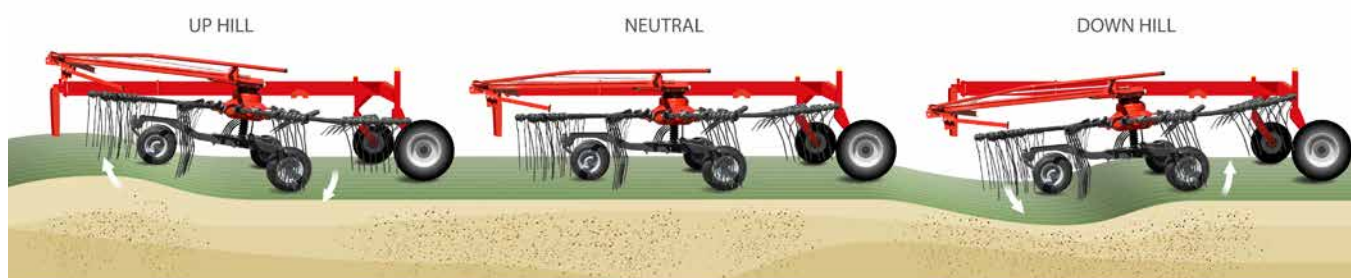

...en zorgen voor een schoon harkresultaat, zonder vuil in het zwad.



TerraLink Quattro 3-D bodemvolgung

Onderhoudsvrij
– geen
vetnippels of
scharnierpunten.

Unieke combinatie
van een flexibele
arm en een 3D-rotor
ophanging.

De speciale uitsparingen
in de frame-constructie
absorberen trillingen
vanaf de rotor en geeft de
arm de flexibiliteit om iets
te torsen.

Het TerraLink Quattro
kenmerk maakt een
nauwkeurige bodemvolgung
mogelijk. Dit zorgt voor
een minimaal gewasverlies
tijdens het harken.

Rotor beweegt in
3 richtingen om
accuraat te reageren
op oneffenheden in het
veld.

De gesleepte wielassen
zorgen voor een rustige loop
en voorkomen springende
harktanden waardoor hogere
rijksnelheden mogelijk zijn.

Optimale bodemvolgung
is er ook dankzij de
wielen die dichtbij de
tanden zijn geplaatst.



Het echte voordeel van TerraLink Quattro

Het TerraLink systeem
bestaat uit twee delen.
De rotorarm en het
wielstel. Dit samen
met de specifieke
staalkwaliteit, maakt
het frame flexibel
zonder dat het breekt.



Overzicht harken

ProLine



ProLine	ONTWERP	
ANDEX 1505 Plus	Multi-Rotor middenafleg	
ANDEX 1304 Pro Plus	Multi-Rotor middenafleg	
ANDEX 1304 Plus	Multi-Rotor middenafleg	
ANDEX 904 Hydro	Multi-Rotor middenafleg	
ANDEX 844	Multi-Rotor middenafleg	
ANDEX 804	Multi-Rotor middenafleg	
ANDEX 774	Multi-Rotor zijafleg	
ANDEX 464	Enkele rotor gedragen	
ANDEX 424	Enkele rotor gedragen	

Innovatieve functies komen uw grasoogst ten goede









Vicon Andex 1254 Plus

Hydraulisch zakken om beneden de 4m transporthoogte te blijven.



Vicon Andex 1505 Plus

Slim opklapmechanisme voor transport over de weg.

	 WERKBREEDTE	 ZWADBREEDTE	 ROTOR DIAMETER	 ROTOREN	 ARMEN / ROTOR	 TAND DIAMETER	 CHASSIS / AS
	9.80-15m	1.4-2.5m	3.85m	4 pcs.	13/15 pcs.	10mm	Cardanisch
	10-12.5m	1.2-2.2m	3.35/3.05m	4 pcs.	4x12/13 pcs.	10mm	TerraLink PLUS
	10-12.5m	1.2-2.2m	3.35/3.05m	4 pcs.	4x12/13 pcs.	10mm	TerraLink Quattro
	8-9m	1.4-2.4m	3.85m	2 pcs.	2x14 pcs.	10mm	TerraLink Quattro
	7.60-8.40m	1.4-2.1m	3.65m	2 pcs.	2x12 pcs.	10mm	TerraLink Quattro
	7-8m	1.2-2.2m	3.35m	2 pcs.	2x12 pcs.	10mm	TerraLink Quattro
	7.7m	Variabel	3.65m	2 pcs.	12/13 pcs.	10mm	TerraLink Quattro
	4.6m	Variabel	3.65m	1 pcs.	13 pcs.	10mm	Tandem
	4.2m	Variabel	3.35m	1 pcs.	12 pcs.	10mm	Tandem



Vicon An dex 1304 Pro Plus
Individueel heffen van alle vier de rotoren.









Vicon An dex 1304 Plus
ProLine verstelbare nok.

Overview Rakes

CompactLine



CompactLine	ONTWERP	
ANDEX 1254 Plus	Multi-rotor middenafleg	
ANDEX 764	Multi-rotor middenafleg	
ANDEX 724 Hydro	Multi-rotor middenafleg	
ANDEX 724	Multi-rotor middenafleg	
ANDEX 644	Multi-rotor middenafleg	
ANDEX 644M	Multi-rotor middenafleg gedragen	
ANDEX 705 Vario	Multi-rotor zijafleg	
ANDEX 705 Evo	Multi-rotor zijafleg	
ANDEX 715T Vario	Multi-rotor zijafleg getrokken	
ANDEX 715T Evo	Multi-rotor zijafleg getrokken	
ANDEX 474T	Getrokken	
ANDEX 424T	Getrokken	
ANDEX 434	Gedragen	
ANDEX 394	Gedragen	
ANDEX 353	Gedragen	
ANDEX 323	Gedragen	

	 WERKBREEDTE	 ZWADBREEDTE	 ROTOR DIAMETER	 ROTOREN	 ARMEN / ROTOR	 TAND DIAMETER	 CHASSIS / AS
	10-12.5m	1.2-2m	3.05/3.35m	4 pcs.	4x12	9mm	TerraLink Quattro
	7/7.80m	1.2-2m	3.35m	2 pcs.	11	9mm	TerraLink Quattro
	6.2/7.2m	1.2-2.2m	3.00m	2 pcs.	11	9mm	TerraLink Quattro
	6.2/7.2m	1.2-2.2m	3.00m	2 pcs.	11	9mm	TerraLink Quattro
	6.4m	1.2m	3.00m	2 pcs.	10	9mm	Enkel
	6.4m	1.2m	3.00m	2 pcs.	10	9mm	Enkel
	6.65/7.85m	Min 1.0m, max. afhankelijk van de bestuurder	3.35/3.23m	2 pcs.	11/12	9mm	TerraLink PLUS
	6.65m	Min 1.0m, max. afhankelijk van de bestuurder	3.35/3.23m	2 pcs.	11/12	9mm	TerraLink PLUS
	6.6/7.1m	Min 1.0m, max. afhankelijk van de bestuurder	2.95m	2 pcs.	11/12	9mm	TerraLink PLUS
	6.6/7.1m	Min 1.0m, max. afhankelijk van de bestuurder	2.95m	2 pcs.	11/12	9mm	TerraLink Quattro
	4.2m	Min 1.0m, max. afhankelijk van de bestuurder	3.65m	1 pcs.	12	9mm	Tandem
	4.2m	Min 1.0m, max. afhankelijk van de bestuurder	3.35m	1 pcs.	11	9mm	Tandem
	4.2m	Min 1.0m, max. afhankelijk van de bestuurder	3.35m	1 pcs.	12	9mm	Enkel
	3.9m	Min 1.0m, max. afhankelijk van de bestuurder	3.05m	1 pcs.	11	9mm	Enkel
	3.5m	Min 1.0m, max. afhankelijk van de bestuurder	2.8m	1 pcs.	10	9mm	Enkel
	3.2m	Min 1.0m, max. afhankelijk van de bestuurder	2.6m	1 pcs.	9	9mm	Enkel

ANDEX FOUR ROTOR RAKES



My way of Farming!



ProLine



Andex 1505 Plus
Werkbreedte: 9.8-15.0m



**Andex 1304 Plus /
Andex 1304 Pro Plus**
Werkbreedte: 10.0-12.5m

CompactLine



Andex 1254 Plus
Werkbreedte: 10.0-12.5m



De enige echte 15 meter *brede machine*

15.0m werkbreedte

De AnDEX 1505 Plus is ontworpen voor hoge capaciteit en robuuste werkzaamheden. De hark is dankzij de vier elementen, de onderhoudsvrije ProLine aandrijving, de 15m werkbreedte en het heavy duty frame geschikt voor de veeleisende eindgebruiker.

De "elleboog" maakt het verschil

De speciale ellebogenconstructie van de voorste rotoren is uniek aan de AnDEX 1505 Plus.

De werkbreedte kan aangepast worden aan de verschillende gewassenmerken, om een gelijk vormig en even breed zwad over de gehele breedte te creëren.

De werkbreedte is snel verstelbaar. Wanneer er een obstakel geraakt wordt, zal de overdruk beveiliging van de buitenste arm in werking treden, dit zorgt ervoor dat het hoofd frame niet beschadigd wordt.

De voorste rotoren kunnen individueel naar binnen of buiten gestuurd worden dankzij de elleboogconstructie. Perceelsgrenzen kunnen hierdoor eenvoudig en efficiënt worden geharkt. Voor het harken in hoeken kunnen de voorste rotoren ervoor zorgen om in één werkgang de hoeken schoon te krijgen.

Het grootste voordeel met dit systeem is dat het zwad altijd recht is, ondanks de mogelijke obstakels.

De unieke elleboogconstructie positioneert de voorste rotoren dicht bij de chauffeur voor een beter overzicht.

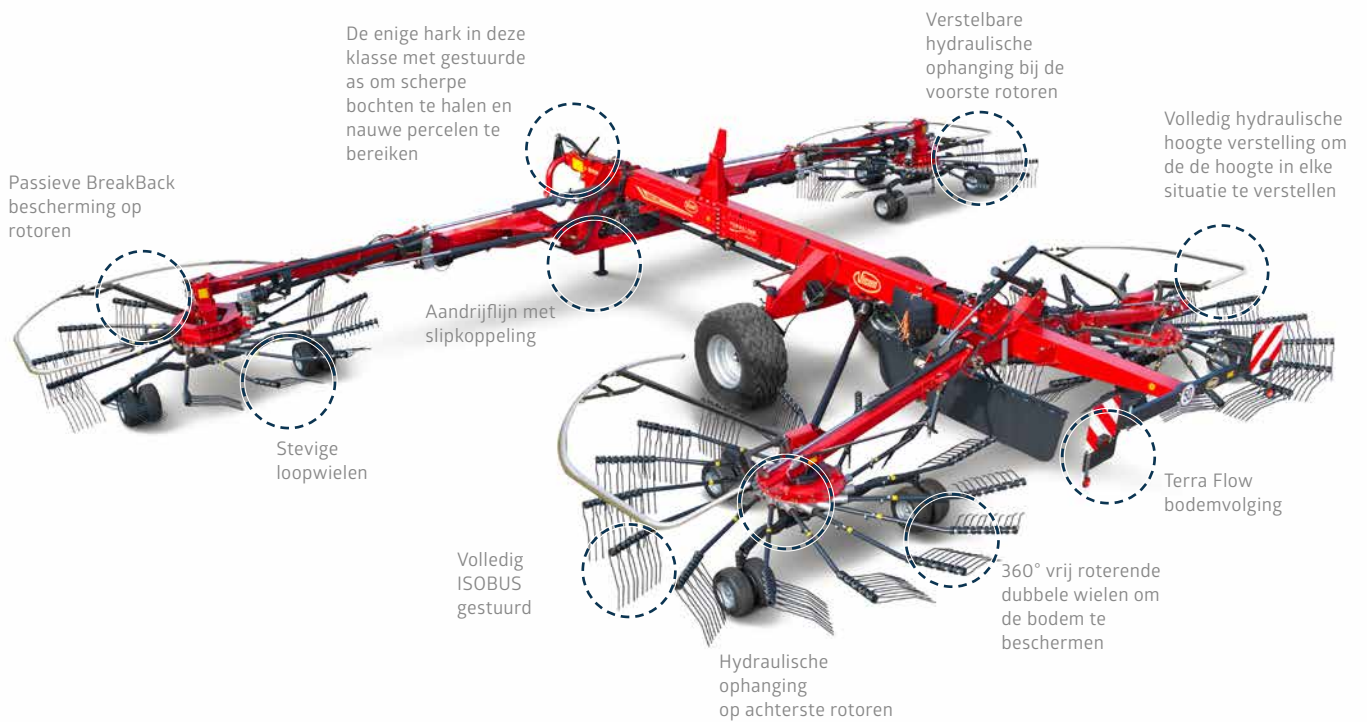



Unbeaten *flexibility*

Wees uw perceel de baas

De voorste rotoren zijn uitgerust met hydraulische bodemdrukinstelling voor een constante aanpassing van de bodemdruk. Ongeacht van de gekozen werkbreedte, blijft de bodemdruk gelijk, waardoor de rotor onmiddellijk kan reageren op ongelijke veldomstandigheden voor nauwkeurig volgen.

De voordelen zijn duidelijk, het leidt tot minder schade en snellere hergroei van de stoppel en een minimum aan ruwe as in het gewas. Vooral in natte omstandigheden is het lage gewicht op de rotor een groot voordeel om schoon ruwvoer te krijgen.

Verstelbare hydraulische vering op de voorste rotoren en vaste hydraulische vering op de achterste rotoren neemt het gewicht weg van de rotorwielen. De hydrauliek werkt lastafhankelijk, waardoor het brandstofverbruik verminderd wordt, maar ook met mogelijkheid om op constant vermogen te lopen.



Alle vier rotoren kunnen individueel worden bediend.

De uitstekende wendbaarheid

De tweepunts aankoppeling zorgt voor een draaicirkel van 80° en optioneel meesturende banden voor een unieke wendbaarheid. Ondanks de lengte van 9.2m, is de hark wendbaar in smalle perceelgangen of langs smalle kavelpaden.

Voor het eenvoudige kopakkermanagement is het mogelijk om de voorste en de achterste rotoren in te stellen met de juiste tijdsvertraging. Er is keus uit drie verschillende mogelijkheden. Alle vier rotoren kunnen individueel worden bediend om op elk perceel op een professionele en efficiënte manier te harken.



Hoog geheven rotoren zorgen tijdens het keren voor een schone kopakker. De hoogte kan variabel worden ingesteld.



Bij elke rotor kan de hoogte onafhankelijk en hydraulische worden bediend.

Remmen en banden

De brede banden zorgen niet alleen voor het behoud van de bodem maar zorgt ook voor goede stabiliteit voor zowel op het land als op de weg. De constructie en beremming staat snelheden tot 40 km/u toe.

Alle rotoren zijn uitgerust met drie dubbele banden, 360° vrij draaibaar, voor perfecte bodemvolging en probleemloos harken, zelfs in krappe bochten.



Pas de breedte *van je zwad aan*

“**Voortdurend de werkbreedte** tussen 9.8-15.0m instellen”

Instelbare werkbreedte

De werkbreedte kan voortdurend variëren tussen 9.8m en 15.0m. De werkbreedte kan worden aangepast op de dichtheid van het gewas, om een gelijkmatig gevormd en even breed zwad te creëren over de hele lengte.

Het instellen van de werkbreedte kan altijd worden uitgevoerd. Tijdens het rijden of tijdens het stilstaan. De oude werkpositie kan met één druk op de knop via de terminal worden teruggezet.



De twee voorste rotoren kunnen individueel ingesteld worden tussen een werkbreedte van 9.8m en 15.0m.

Alles onder controle met de ISOBUS technologie

De Andex is volledig ISOBUS gestuurd. Dit betekent dat het 'plug en play' is met een ISOBUS gestuurde trekker zonder dat er een apart scherm benodigd is.

De Andex 1505 Plus is beschikbaar met de IsoMatch Tellus PRO en de IsoMatch Tellus GO bediening terminals. De IsoMatch Tellus GO is speciaal ontwikkeld voor het bedienen van werktuigen op een makkelijke manier. In de trekker stappen, de ON-knop indrukken en je bent verbonden. De terminal koppelt automatisch het werktuig. Voor het maximale comfort staan alle buttons aan de rechterkant van de terminal. Er hoeft niet naar het scherm gekeken worden wanneer het werktuig wordt bediend.

BreakBack systeem.



IsoMatch Grip Joystick.



Volledige controle

De volgende functies kunnen bediend worden met de terminal:

- Zwad en werkbreedte
- Programmeerbare lifthoogte van de rotoren
- Automatisch van transportstand naar werkstand en andersom met één knop
- Aparte bediening van alle vier rotoren
- Instelling van de rotorhoogte
- Verstelbare werkbreedte, links of rechts
- Actieve of selecteerbare hydraulische bodemdrukcontlasting op de frontrotoren
- Gestuurde wielen
- Kopakkermanagement
- Instelbare vertraging met tijd, afstand of handmatig van het kopakkermanagement
- Speciaal aangepaste bediening, ontwikkeld met gebruikers, voor het makkelijk bedienen van de functies
- Optioneel met een IsoMatch Grip Joystick



De optionele wiel besturing zorgt voor uitstekende wendbaarheid in smalle perceelgangen en krappe hoeken.



Met het slimme inklapmechanisme is de totale hoogte onder de 4.0m ondanks een rotordiameter van 3.85m. En er hoeven geen tandarmen uit tijdens het transport.



Houd het *simpel*

ProLine of CompactLine specificaties

De Andex 12.5m vier rotor hark wordt geleverd met de keus uit een ProLine of een CompactLine aandrijving. Het frame is gelijk aan elkaar. De Andex 1254 Plus CompactLine is een makkelijk te gebruiken machine met een wezenlijke werkbreedte voor professioneel gebruik. Een betrouwbare machine die zorgt voor stabiliteit in de gehele oogst periode.

Voor "Heavy duty" omstandigheden, is de Andex 1304 Plus ProLine ontwikkeld.

Geef je werkdag een boost

De Andex 1254 Plus en 1304 Plus zijn gemaakt om zwaar en veeleisend werk makkelijker te maken. De machine is in staat om nauwkeurig en efficiënt de werkzaamheden uit te voeren. Met een werkbreedte van 12.5m, een eenvoudig ontwerp en de mogelijkheid om de zwad- en werkbreedte aan te passen vanuit de cabine, is deze machine ontworpen om het proces van verzamelen en oprapen te stimuleren, passend op de gewasintensiteit tijdens het seizoen.



Optimale transportstand van maximaal 4 meter

Geen reden om tijd te verliezen, zelfs tijdens het verplaatsen naar een ander perceel. De transportstand blijft netjes onder de 4.0m, zonder dat het nodig is om tandarmen te verwijderen. Grote transport banden en beremming zijn standaard.

Voor de opslag zijn alle tandarmen afneembaar op de Andex 1254 Plus voor een hoogte lager dan 3.4m. Een sterke en stabiele steunpoot zorgt voor snelle en probleemloze aan- en afkoppeling.

Van de tandarmen van de Andex 1304 Plus (PRO) zijn alleen de bovenste 4 afneembaar, om te zorgen voor een hoogte onder de 3.4m. Een vrijloop op de aandrijflijn zorgt ervoor dat de armen altijd naar boven gericht kunnen worden.

“**Ontworpen voor het stimuleren van capaciteit**”

Makkelijke en intuïtieve functies, allemaal te bedienen vanuit de cabine.



Makkelijk in gebruik, meer capaciteit

De Andex 1254 Plus en de 1304 Plus zijn ontworpen om moeiteloos de werkdag door te komen. Vergeet de geavanceerde sensoren en bedieningsfuncties, ze zijn ontworpen met eenvoud voor de gebruiker, gericht op de elementen die er echt toe doen.

De hark wordt geleverd met een handige elektrische voorkeuze, met vooraf ingestelde functies. Er is maar één dubbel en één enkelwerkend ventiel nodig.



TerraLink Quattro is een unieke combinatie van flexibele armen en drie dimensionale rotor vering.



Een efficiënt *stysteem*



De werkbreedte kan hydraulisch tussen de 10m en 12.5m veranderd worden. De zwadbreedte kan hydraulisch tussen de 1.2m en 2.2m veranderd worden.

Excellente zwad vorming

Om een ongelijk zwad te voorkomen en de capaciteit te behouden, zijn de achterste rotoren kleiner en draaien sneller en heeft één arm meer. Dit omdat de achterste rotoren het bijkomende volume omdat de achterste rotor één arm meer heeft, wordt ophoping voorkomen*.

De hogere snelheid voorkomt ook het ophopen van het zwad. Het onderhoudsvrije TerraLink Quatro rotor ophangings systeem, werkt vanuit drie ophangpunten voor uitstekende bodemvolgving. In combinatie met de vier wielen onder de rotor zorgt dit voor hoge nauwkeurigheid en stabiliteit op hellingen. Tevens is het geheel onderhouds- en slijtagevrij.

* Alleen voor Andex 1304 Plus/1304 Pro Plus

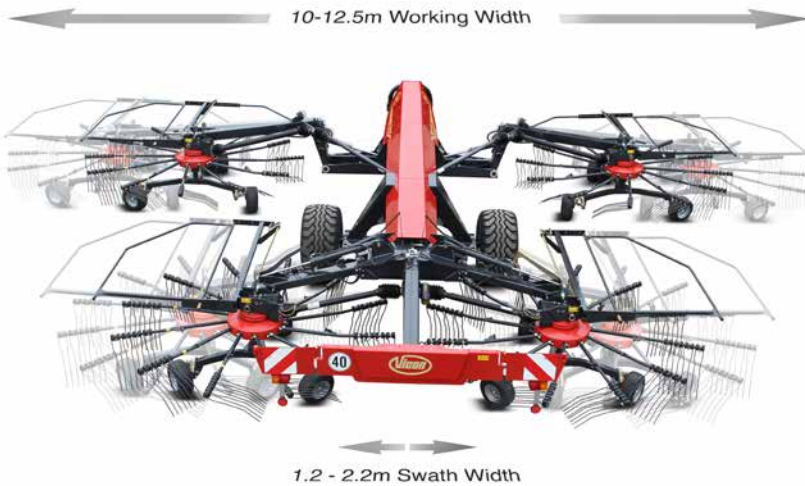

Hydraulische verstelling van de werk- en zwadbreedte

De hydraulisch verstelbare werk- en zwadbreedte zorgt ervoor dat je het ideale zwad maakt voor de volgende machine.

Alles kan gecontroleerd vanuit de trekker bediend worden. De werkbreedte kan verzet worden van 10m tot 12.5m en de zwadbreedte tussen de 1.20m en de 2.20m.

Eenvoudig kopakkermanagement

Deze machines worden geleverd met verbeterd kopakkermanagement. Naast de grote bodemvrijheid tijdens wendingen op de kopakker, is het mogelijk om tijdsvertraging tussen het heffen van de voor- en achterrotoren af te stemmen op rijnsnelheid en veldomstandigheden. Dit gebeurt mechanisch op een eenvoudige en ongecompliceerde manier.

De Andex 1254 Plus en 1304 Plus kunnen scherpe bochten maken tot 80 graden, zowel op de kopakker als tijdens transport en bij het passeren van smalle toegangswegen. De rotoren kunnen standaard paarsgewijs heffen, handig om het gewas weg te harken van omheiningen of bij het harken van lage velden. Optioneel kunnen de voorste rotoren afzonderlijk worden geheven.

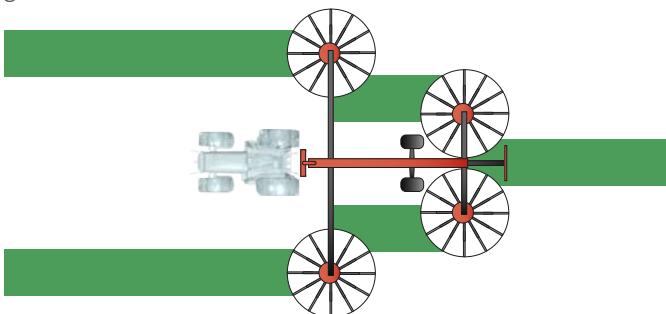

Compacte maar efficiënte machine. In combinatie met de BX-band op de vliedermaaier is het mogelijk om een breedte van 20m gras in één zwad te plaatsen.

“*Compact
maar efficiënt*”



Optionele tandem voor extra stabiliteit op bv. heuvelachtig terrein.



Professioneel harken met Andex 1304 PRO – *Maximale productiviteit*



Vier rotor hark met ProLine set up

De Andex 1304 Pro Plus heeft technisch identieke details als de standaard Andex 1304 Plus. Maar met de 'Pro' update komt de hark met geavanceerde bedieningsmogelijkheden dankzij ISOBUS besturing. Met die toevoeging kunnen machiefuncties gemakkelijk bediend worden vanaf elke terminal die ISOBUS ready is zoals bijvoorbeeld de Isomatch Tellus PRO of Tellus Go. Verder ondersteunt het met verdere geavanceerde mogelijkheden om de machine te bedienen.

Nieuwe functies met ISOBUS:

- In- en uitklappen met één druk op de knop
- Werkbreedte kan worden geregeld vanaf de terminal
- Mogelijkheid om de zwadbreedte op te slaan
- Verschillende vertragingfuncties voor op de kopakker:
Tijd/afstand/handmatige vertraging

Voordelen van de 1304 PRO

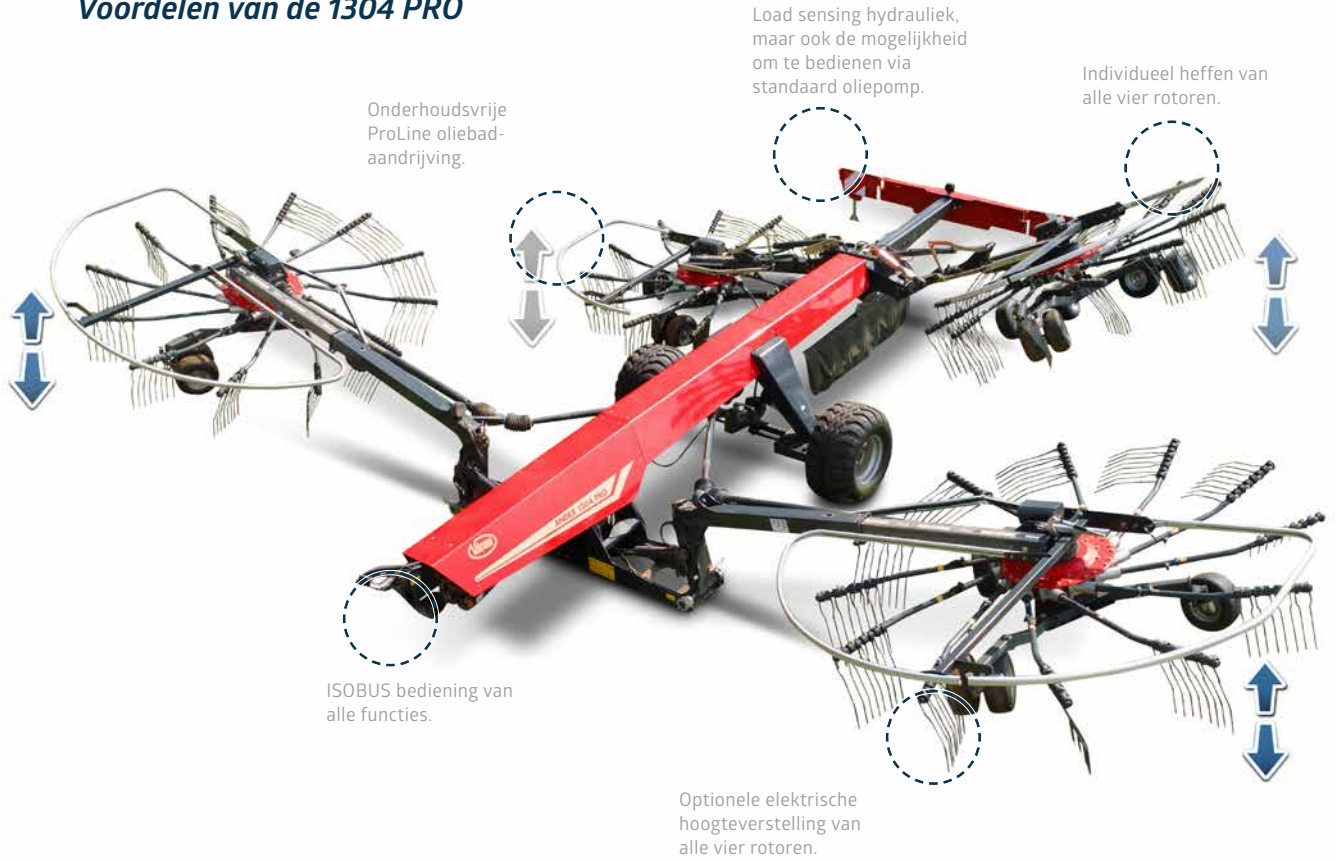

“ **Individueel heffen van alle vier de rotoren** voor efficiënt en schoon harken”



Met de individuele hefffunctie van alle vier de rotoren kunnen ook lastig gevormde velden efficiënt en schoon geharkt worden.



Met de elektrische hoogteverstelling wordt een minimale en maximale hoogte aangegeven met een percentage. Het is mogelijk om een eigen nulpunt in te stellen om te diepe instellingen zichtbaar te maken door negatieve waarden.



De drie optionele werklichten verlichten het werkgebied voor de hark en één aan het uiteinde voor de zwad- en harkkwaliteit.



De hoge uithefmogelijkheid zorgt voor een grote bodemvrijheid op de kopakker.

“ **Grote bodemvrijheid op de kopakker**”

DE ANDEX TWEE ROTOR HARK



My way of Farming!



ProLine



Andex 804-844-904 Hydro
Werkbreedte: 7.0-9.0m



Andex 774
Werkbreedte: 7.7m

CompactLine



Andex 644-644M-724 Hydro -764
Werkbreedte: 6.4-7.8m



Andex 705 Evo/Vario
Werkbreedte: 6.4-7.8m
Andex 714T Evo-715T Vario
Werkbreedte: 6.6-7.1m



De 'Heavy Duty' *Midden-afleg harken*

Duurzame precisie

Met verstelbare werkbreedtes van 7,0m tot 9,0m zijn deze dubbele harken uit de ProLine serie de machines die het maximale uit de oogstcapaciteit halen. De machines zijn uitgerust met brede 380/55 R17 banden, voor minimale bodemdruk.

On-the-Go rotorhoogte instelling

Een ComfortKit is optioneel beschikbaar voor de Andex 804.

Dit betreft een joystickbediening die alle functies bevat. De hoogte van elke rotor is elektrisch gestuurd, en de werkelijke hoogte wordt weergegeven op het scherm. Op deze manier kan de rotorhoogte nauwkeurig worden afgesteld en vervolgens verbeterd wanneer dat nodig is.

Een schermindicator geeft de hoogte in procenten aan. Het is mogelijk om een nul punt te zetten, zodat er nooit te diep geharkt kan worden. Het

individueel uitheffen van de rotoren is ook mogelijk. Het is mogelijk om de rotoren samen of individueel in alle mogelijke posities in te stellen.

Flexibele werkbreedte

Andex 804:
7.00-8.00m werkbreedte.
Andex 844:
7.60-8.40m werkbreedte.
Andex 904 Hydro:
8.00-9.00m werkbreedte.



Extreem wendbaar

Het achterframe met gedwongen besturing maakt de hark uiterst wendbaar, met nauwkeurige spoorvolg-ing en daardoor krap draaiend op de kopakker. Hierdoor zijn lastig gevormde percelen ook prima te harken. Zelfs als de rotoren zijn geheven op een helling reageert de besturing stabiel en betrouwbaar. Op de kopakker hebben de rotoren een bodemvrijheid van 45 cm zodat bestaande zwaden niet geraakt worden.

- Gedwongen besturing voor perfecte spoorvolg-ing.
- Scherpe bochten tot 80° maken.
- Hoog uitheffen tot 45 cm op kopakkers voor veel bodemvrijheid
- Eenzijdig heffen van de rotor (standaard op Andex 904, optie op Andex 804 en 844).



Andex 844 met 8.40m werkbreedte, volledig gesloten oliebad en hydraulische werkbreedteverstelling.

Hydraulisch verstelbare werkbreedte.



Gemakkelijk verstellen van de werkdiepte van de hark.



ComfortKit inclusief elektronische bediening van de verschillende rotoren.



Hogere inzetbaarheid *met een slimme transport oplossing*

Andex 804 - Ontwerp geoptimaliseerd voor transport

De Andex 804 blinkt uit in de verhouding werkbreedte en transport afmetingen. Het nieuwe design van de transportwielen biedt standaard grote 380/55 banden en tegelijkertijd een breedte van slechts 2,75m, waardoor deze ook in z'n element is op smalle wegen en nauwe doorgangen.

Transporthoogte is onder de 4,0m, zelfs met alle tandarmen gemonteerd. Niet nodig om van de trekker af te komen, gewoon opklappen en gaan. Met de aanbouwbox om 80° bochten te draaien en de gedwongen besturing is het éézijdig heffen van de rotor.



Met 9,0m werkbreedte en een transporthoogte onder de 4,0m, zelfs zonder een tandarm te hoeven demonteren...



... de nieuwe Andex 904 Hydro biedt opmerkelijk veel capaciteit, zonder stilstand tussen de verschillende percelen.

Andex 904 - Groots in het veld, compact op de weg

De Andex 904 Hydro gaat tot 9,0m werkbreedte met z'n twee rotoren en biedt de flexibiliteit om te variëren tussen 8,0-9,0m. De hark blijft onder de 4,0m tijdens transport, zelfs met alle tandarmen gemonteerd.

Dankzij de hydraulische wielassen, welke een uniek Vicon kenmerk zijn, kan de complete hark hydraulisch zakken tot een hoogte onder de 4,0m. Een ander voordeel is dat het

zwaartepunt dichterbij de grond komt te liggen. Dit in combinatie met de grote spoorbreedte en de brede 380/55-17 banden, geeft dit een perfecte gewichtsverdeling en stabiliteit tijdens transport. De Andex 904 Hydro wordt standaard geleverd met éénzijdig heffen van de rotor.

Standaard is de Andex 804 uitgerust met de brede 380/55 Flotation banden voor een uitstekende bescherming van de bodem.



De Andex 804 is onder de 4m in transport met gemonteerde armen.



Kostenbesparende ***midden afleg harken***

Vicon biedt vijf kosteneffectieve dubbele rotorharken met een krachtig ontwerp. De harken produceren een mooi gelijkmatig middenzwad vanaf een harkbreedte tussen 6.20m en 7.80m. Ze zijn gemonteerd op een sterk en stabiel frame voor een lange levensduur. Voorzieningen zoals actief gestuurde wielen, het TerraLink Quattro systeem en hydraulische werkbreedteverstelling zijn standaard - behalve voor het instapmodel Andex 644.



Maak de stap van enkele rotor naar dubbele rotor

Wanneer een enkele rotor te klein is en een dubbele rotorhark voor de hand ligt, dan is de AnDEX 644/644M een passend instapmodel voor meer efficiëntie.

Unieke wendbaarheid

Het achterste draagframe met gecontroleerde stuurinrichting maakt het mogelijk om scherpe bochten tot 80 graden te nemen op de kopakker en om verliesvrij te harken, zelfs op moeilijk gevormde velden.



Actieve wielbesturing en scherpe bochten tot 80 graden.

“**Sterk frame**
voor een
lange
levensduur”



De hoogte van het frame biedt uitstekende bodemvrijheid op kopakkers.



Compact Design – *Hoge prestaties*



De hydraulisch verstelbare rotoren kunnen ingesteld worden tussen 7.00m...



... en 7.80m werkbreedte op de Andex 764.

Andex 724 en 764

Beide Andex dubbele rotorharken bieden een hydraulisch verstelbare werkbreedte. Hierdoor kan de zwadbreedte variëren van 1.20m-2.20m waardoor het zwad perfect aansluit op de pick-up breedte van opraapwagens, balenpersen en hakselaars.

Andex 724 Hydro - Terug naar de basis

De Andex 724 Hydro is uitgerust met hydraulisch bediende assen op het chassis om de machine te heffen en te laten zakken tijdens transport en gebruik. Deze functie vermindert de transporthoogte aanzienlijk met 40cm, waardoor de hoogte 3.45m is.



Heffen van de machine.



Zakken van de machine.



Voeg functies toe zoals instelbare werkbreedte van 6.2m-7.2m, TerraLink Quattro bodemvolging en een verstevigd frame ontwerp voor weinig onderhoud, een hogere productiviteit en maximaal bedieningscomfort.

Ook de CompactLine aandrijflijn, waarbij alle onderdelen in olie lopen, helpt om het onderhoud tot een minimum te beperken.

Alle hoofdfuncties zoals het heffen en zakken van chassis en rotoren worden bediend vanuit de trekker cabine, met behulp van een elektrohydraulische bedieningsterminal.

Het is ook mogelijk om de hefbediening van de rotoren te bedienen via de terminal. Vicon is de enige die een dergelijke oplossing als deze aanbiedt.

“ **Hogere productiviteit**
– Maximaal
bedieningscomfort”



Vicon midden afleg harken zijn hydraulisch ingeklapt voor transport.



Om de transporthoogte verder te beperken kunnen de tandarmen worden verwijderd op de Andex 764. Het zwadbord wordt automatisch ingeklapt.



De Andex multi rotorharken zijn uitgerust met TerraLink Quattro om uitstekend te harken. Dit geldt niet voor de Andex 644.



Hoge wendbaarheid *voor smalle wegen en moeilijke terreinen*



Compacte transportstand.

AnDEX 644M - Comfortabele afmetingen

De nieuwe compacte AnDEX 644M toont met zijn compact gemonteerde ontwerp in combinatie met de driepunts hefinrichting een grote wendbaarheid voor smalle wegen en krappe doorgangen. De aanbouw maakt de AnDEX 644M dan ideaal voor het beheersen van kleinere en lastig gevormde velden.

Met zijn werkbreedte van 6.4m en 3.05m rotordiameter is hij geschikt om 2x 3.2m maaierwerk in één rij te harken.

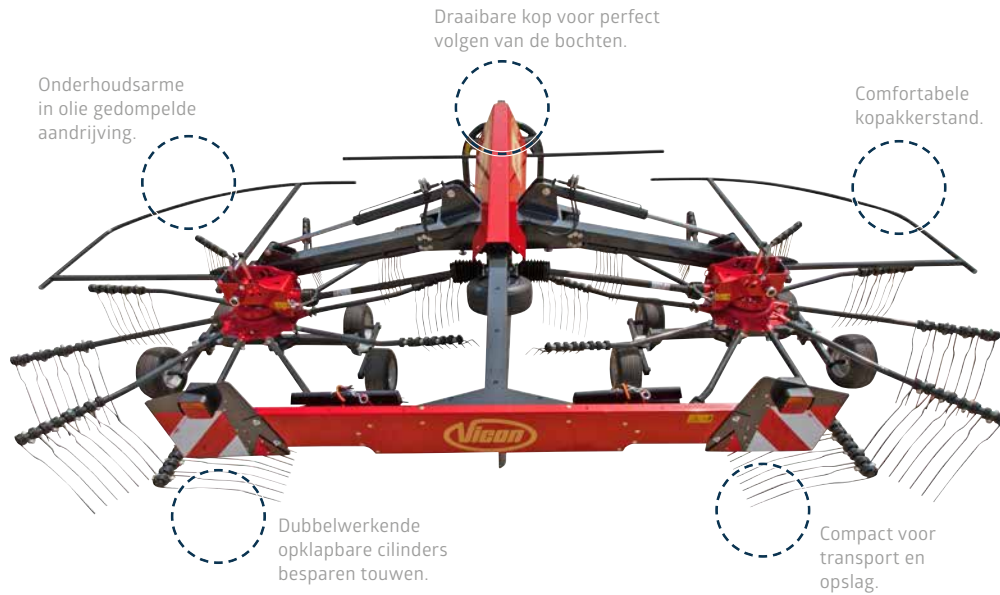

Draaibare kop voor perfect volgen van de bochten.

Onderhoudsarme in olie gedempelde aandrijving.

Comfortabele kopakkerstand.

Dubbelwerkende opklapbare cilinders besparen touwen.

Compact voor transport en opslag.

De AnDEX 644M is uitgevoerd met eenvoudige technologie:

- Geen touwen voor transportvergrendelingen.
- Slechts twee posities, ingeklapt of uitgeklaapt (dubbelwerkende cilinders).
- Geen fouten tijdens de bediening.
- Geen noodzaak om hydraulisch ventiel te bedienen tijdens het werk.
- Gemakkelijke kopakkerheffing met 3 punt koppeling.
- Uitstekende bodemvrijheid in kopakker positie.
- Draaibare kop om de machine machine vrij langs het veld te bewegen.
- Vaste wielen kunnen worden gebruikt.
- Samen met stabilisatoren zijn perfecte prestaties ook op hellingen gegarandeerd.
- Optionele tandemwielen kunnen zelfs een zachter optreden creëren.



Tandem wielen (optioneel).



Hoogteverstelling.



Smal en compact inklappen zonder cabine te verlaten.



Meer flexibiliteit bij het parkeren omdat er geen tandarmen hoeven worden losgemaakt.



Betere bodemaanpassing in vergelijking met grotere enkele rotor harken.



Hoge flexibiliteit op de weg en in het veld.



Vicon AnDEX 774.

Verdubbel ***uw efficiëntie***

De AnDEX 774 dubbele rotor hark heeft een werkbreedte van 7.70m. Het zijafleg concept biedt uitstekende flexibiliteit bij de zwadvorming en stelt u in staat om tot een werkbreedte van 15.00m in één zwad te verzamelen. Het robuuste frame biedt een uitstekende bodemvrijheid op de kopakker. Actief gestuurde wielen maken scherpe bochten mogelijk, zowel op de kopakker als tijdens transport.



Een hydraulisch opklapbaar zwadbord is optioneel verkrijgbaar voor de Andex 774.



Actieve wielbesturing voor betere wendbaarheid in combinatie met grote wielen voor minder verdichting.



Het zijdelingse concept maakt het mogelijk om gewas vanaf 15.00m te verzamelen in een enkel zwad.

“Nauwkeurig harken”

Uitzonderlijke wendbaarheid

Andex 774 is uitgerust met de vernieuwde Vicon ProLine aandrijflijn, met zijn onderhoudsvrije oliebad oplossing. De vorm van het Vicon keurmerk, de enorme 400mm curve schijf, zorgt ervoor dat de tandarmen het gewas sneller verlaten, waardoor een uniforme zwadvorm ontstaat.

Bovendien zijn de rotoren opgewaardeerd tot 12 tandarmen op de voorste rotor, elk met 4 tanden, en 13 tandarmen, elk met 5 tanden op de achterste rotor. Dit zorgt voor nauwkeurigere hark prestaties, zonder ophoping, en maakt een hogere voorwaartse snelheid mogelijk.

Vicon zijafleg harken hebben bestuurbare onderstellen op de voorste rotor voor een soepele volging in de bochten. Ook een zwadbord op de eerste rotor stopt het gewas, zodat het door de achterste rotor kan worden opgepakt (Optie op Andex 705 Evo).

Bovendien is de Andex 774 uitgerust met het Vicon TerraLink Quattro wielsysteem voor uitstekende bodemvolging. Dit systeem bestuurt de rotor in 3 dimensies.



Vicon AnDEX 705 Vario.

Zij-afleg harken – *Pro-actieve prestaties*



Het Touch-Down-Effect, vergelijkbaar met de naderingshoek van het landingschassis van een vliegtuig, zorgt voor een soepel en schoon harkwerk, maar vermijdt ook bij het tillen naar een bodemvrijheid van zo'n 500mm dat zwaden op kopackers worden beschadigd.

De AnDEX 705 zij-afleg hark

De Vicon AnDEX 705 Evo + Vario, een dubbele hark met zij-afleg, biedt *flexibiliteit* in het harken, meer *bedieningscomfort* en een hogere *kwaliteit* van het voer door de nieuwe TerraLink Plus cardanische rotorbevestiging.

Hogere kwaliteit van het voer

Met de vernieuwde functie "Terralink PLUS" profiteert de cardanische rotorbevestiging van een verdere bodemaanpassing van 8°. Bovendien wordt het

ondersteund door het Touch-Down-Effect. De TerraLink Plus zorgt voor minder vuil in het gewas en een meer soepele werking. Door de kwaliteit van het voer te verhogen, stijgt ook de melkopbrengst en de diergezondheid. Om ook het grasland in goede conditie te houden, is de machine standaard uitgerust met 380 mm brede banden.

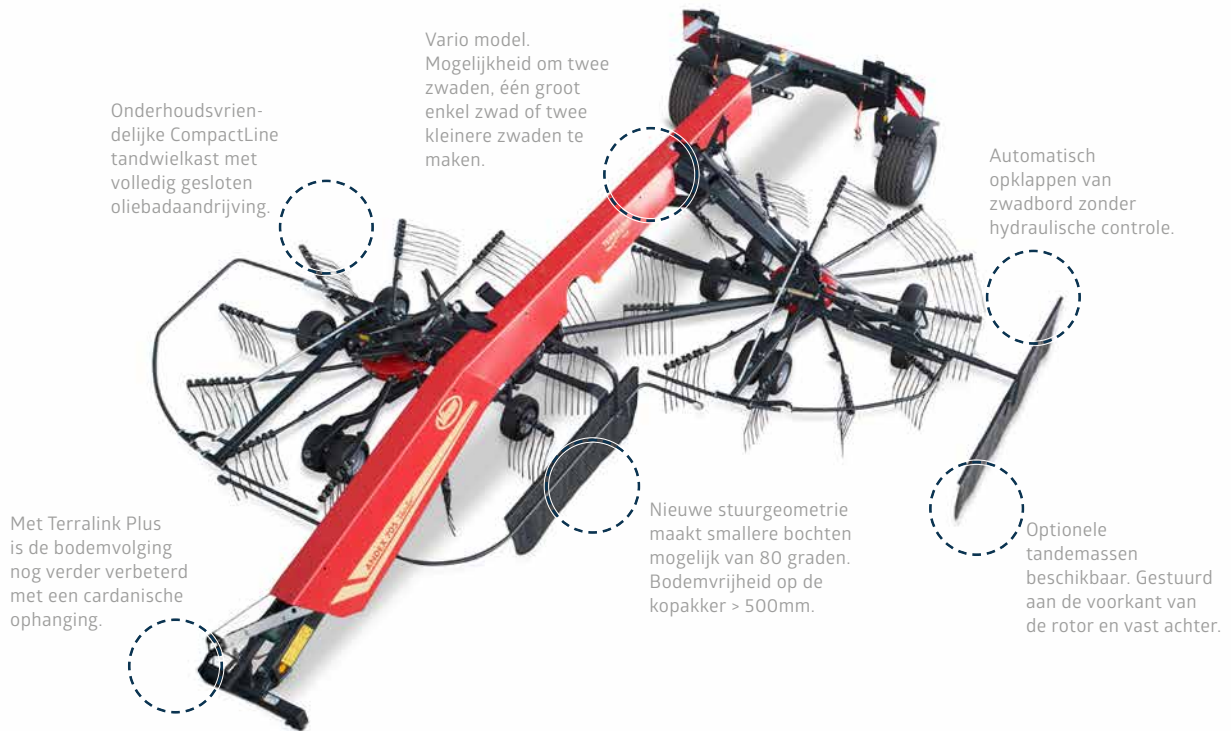

Vario dubbelzwad.

Flexibiliteit bij het harken:

- unieke rotoropstelling met een kleinere rotor achteraan in combinatie met één tandarm meer zorgt voor een perfect zwad onder alle omstandigheden
- verbeterde stuurgeometrie
- gestuurde tandmassen aan de voorzijde en vaste achterassen zorgen voor comfortabel werken in moeilijke omstandigheden
- perfect zicht naar de linkerkant van de zwadverdeling
- automatische zwadvorming
- Vario maakt het mogelijk om twee zwaden te maken.



Tandemwielen (optioneel).



Automatisch opklapbaar zwadbord standaard.

Meer bedieningscomfort wordt geleverd door:

- comfortabele aansluiting van de machine
- automatisch opklappen van het zwadbord
- optionele hydraulische transportvergrendeling
- verbeterde besturing voor betere wendbaarheid in het veld
- opties zoals tandemsondersteuning kunnen de machine aanpassen aan individuele eisen



Hydraulische transportvergrendeling (optioneel).



Transporthoogte onder 4.0m.



Bodemvrijheid > 500 mm.



De flexibele oplossing *voor het harken*

Flexibel harken

De Andex 715T Vario en 714T Evo zijn ontworpen voor maximale flexibiliteit voor het harken in verschillende omstandigheden. De dubbele rotoren, die onafhankelijk van elkaar werken, maken het mogelijk om één groot zwad of twee kleinere zwaden te maken.

Als alternatief kunnen de harken twee grote zwaden samenvoegen, zodat in totaal tot 12,5m gewas in één keer kan worden verzameld.

Vicon SideShift

De Vario-versie biedt ook het gepatenteerd SideShift systeem als optie, dat bestaat uit elektrohydraulische bediening van alle functies. SideShift biedt de mogelijkheid om beide rotoren - zowel voor als achter - te bedienen vanuit de trekkercabine. Met dit gepatenteerde systeem is harken langs veldgrenzen of rond bomen geen probleem, omdat de trekker op een veilige afstand rijdt. Het is ook mogelijk om met de trekker te rijden op reeds geharkte stukken.



“**Elektro
Hydraulische
Controle**
van alle
functies”



De 715T Vario met 7.10m werkbreedte en unieke SideShift inrichting.



SideShift naar rechts langs de boomkant.



SideShift naar links - harken zonder op ongeharpt gras te rijden.

Eenvoudig van werkstand naar transportstand

De tandarmen hoeven niet verwijderd te worden:
Om de AnDEX 715T Vario en 714T Evo in transportstand te zetten is slechts een simpele bediening op de bedieningseenheid genoeg. De zwadaflegger wordt hydraulisch opgetild en de transportbreedte van de AnDEX 715T Vario en 714T Evo is slechts 3.00m (om 2.45m te bereiken kunnen de tandarmen worden verwijderd).

De machine wordt als Evo standaard geleverd met tandemas aan de voorzijde. Als Vario is de machine ook standaard uitgerust met een landwiel (Optioneel voor Evo). Optioneel kan de machine worden uitgerust met maximaal 13 wielen met tandemas op de achterste rotor en twee sets binnenste tandemassen op de voorste. 11 armen voor en 12 armen achter zorgen voor een gelijkmatig zwad en een goede gewasstream, zonder ophoping.



Met 50cm hefhoogte kan er zonder probleem over zwaden heen gereden worden. Rotoren worden opgetild met slechts één ventiel.



Beide rotoren kunnen kleine zwaden maken voor hooibouw.



AnDEX 714T Evo/715T Vario in transportstand.

ANDEX ENKELE ROTOR HARKEN

My way of Farming!





ProLine



Andex 424-464
Werkbreedte: 4.2-4.6m

CompactLine



Andex 323-353-394-434
Werkbreedte: 3.2-4.3m



Andex 424T-474T
Werkbreedte: 4.2-4.7m



Ingebouwde ***betrouwbaarheid***



De tandarmen kunnen gemakkelijk verwijderd worden.

Hoge prestaties

De ProLine enkele rotorharken van Vicon bieden een aandrijfconcept met een uitstekend werkresultaat. Eigenschappen zoals oscillatiedempers, tandmassen en HydrLift hoogteverstelling zijn standaard kenmerken van de enkele rotor harken.

HydroLift Concept

Een uniek Vicon kenmerk van de AnDEX 424 en 464 is het standaard HydroLift concept. Het is een hydraulisch hoogteverstelsysteem waarmee de bestuurder de werkhogte snel kan aanpassen aan verschillende bodemomstandigheden vanuit de trekkercabine, inclusief de mogelijkheid om mechanisch een minimumhoogte in te stellen.



Voor transport of opslag worden de rotorbeschermingsframes dicht tegen het chassis ingeklapt en automatisch vergrendeld. Een steunveer gekoppeld aan het zwadbord vermindert de vereiste inspanning.

ProLine aandrijving

De Andex-harken met enkele rotor zijn gebaseerd op de ProLine tandwielkast technologie. Deze machines bieden werkbreedtes van 4.20m en 4.60m en zijn uitgerust met de befaamde Vicon ProLine aandrijflijn met onderhoudsvrije oliebad oplossing.

Het kenmerk van Vicon, de enorme 400mm curve schijf, is verbeterd zodat de tandarmen het gewas sneller verlaten, waardoor een uniformer zwad ontstaat.

Beide rotoren zijn standaard uitgerust met een tandemas met 4 wielen en oscillatiedempers, voor een uitstekende bodemvolging en zo min mogelijk vuil in het ruwvoer.



Oscillatiedempers zorgen voor uitstekende loopeigenschappen.



Optioneel kunnen deze harken worden geleverd met een derde wiel voor een nog betere flotatie.



Traploze aanpassing van de curvebaan maakt afstelling mogelijk, om optimaal te harken ondanks de omstandigheden.

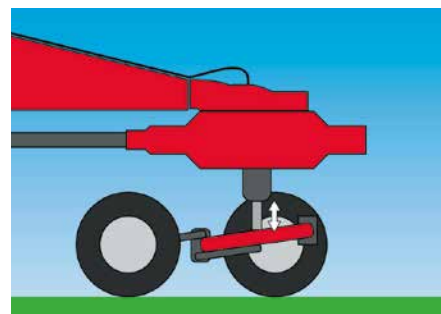

HydroLift hoogteverstelling biedt ook de mogelijkheid om een minimumhoogte in te stellen.



Compact ontwerp – *Minimaal onderhoud*

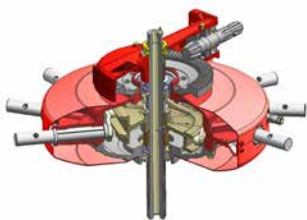

Compact ontwerp voor minimaal onderhoud.

De Compact serie

Voor kleinere harkwerkzaamheden biedt Vicon verschillende modellen voor gebruik voor tractoren met minder vermogen, terwijl vergelijkbare harkprestaties geleverd worden. Met de scharnierende driepunts hefinrichting machines en ook getrokken versies, is er voor elke behoefte een model.

Andex 'Compact' rotorkop

De rotorkop is vetgesmeerd. Binnen een volledig gesloten behuizing is de onderhoudsvrije curvebaan permanent gesmeerd in een oliebad. De rotoras en rondsels zijn allemaal gemonteerd op twee lagers voor maximale sterkte en een lange levensduur.



De Andex 394 met een werkbreedte van 3.90m voor snel en effectief harken. Ook perfect voor het keren van strozwaden.

Gebogen tandarmen

Alle Andex CompactLine harken zijn voorzien van gebogen tandarmen voor aanzienlijk schonere harkprestaties en optimale zwadvorming. Dit ontwerp zorgt ervoor dat de rij tanden op elke tandarm een effectieve benadering heeft van het gewas, en geeft ook een schonere opheffing van de tand uit het gevormde zwad.

Optioneel kunnen deze harken geleverd worden met een derde wiel, voor een nog betere flotatie.



De Andex 353 met een werkbreedte van 3.50m biedt hoge prestaties met een eenvoudig en betrouwbaar systeem.



Alle harken kunnen worden ingesteld voor transport- en opslagbreedte door de tandarmen te verwijderen en ze op het draagframe te plaatsen.



Een draaibare 3-puntskop zorgt voor een perfecte bodemvolgving en perfect stuurgedrag. Oscillatiedempers zijn optioneel.



Andex 474T - 4.70m werkbreedte en een gewicht van slechts 665kg.



Met een op de hefinrichting gemonteerde dissel kan de Andex 474T gemakkelijk bediend worden door tractoren met een laag vermogen.



De machine kan gemakkelijk heffen tot een hoogte van 50 cm vanaf de bestuurdersstoel.

Originele onderdelen & services

Wij helpen jou, zodat jij je kunt concentreren op je gewas

- 
- 1** Duurzaam - hoge kwaliteit onderdelen
 - 2** Meer dan 100 jaar onderdelen kennis
 - 3** Support van een groot dealernetwerk
 - 4** 24/7 onderdelen service
 - 5** goed getrainde technici bij de dealer



“**MYVICON**
Verbonden landbouw op
mijn manier”

Een gepersonaliseerd online platform op maat gemaakt voor jouw machines

Met VICON krijg je het voordeel van gemakkelijke toegang tot onze online service tools. Direct toegang tot informatie over toekomstige ontwikkelingen en updates, gebruikers- en onderdelen handleidingen veel gestelde vragen en VIP aanbiedingen. Alle informatie handig bijeen op één platform.

**REGISTREER JOUW MACHINE NU:
MY.VICON.EU**

Gegevens

Model Index	Enkele rotor harken							Dubbele rotor harken			
	323	353	394	424	424T	434	464	474T	644	644 M	705 Vario
Afmetingen & Gewichten											
Werkbreedte (m)	3.20	3.50	3.90	4.20	4.20	4.30	4.60	4.70	6.40	6.40	6,65/ 7,85
Transportbreedte (m)	1.60	1.75	1.75	1.75	2.00	2.10	2.15	2.40	2.80	2.85	2.80
Transportlengte (m)	3.10	3.35	3.60	3.15	3.90	3.85	3.35	4.80	5.90	3.85	8.65
Parkeerhoogte (m)	1.60	1.70	1.85	2.60	2.30	2.00	2.75	2.65	3.85	3.81	3.5**/ 3.99
Gewicht (kg)	315	420	460	640	570	480	670	665	1510	1200	2240
Zwadbreedte (m)	-	-	-	-	-	-	-	-	1.20	1.20	-
Capaciteit (ha/h)	3.5	3.9	4.3	4.6	4.6	4.7	5.1	5.2	6.9	6.9	7.6/8.7
Aankoppeling											
3-punt vast (cat.)	1/2	1/2	1/2	2	-	1/2	2	-	-	-	-
Hefarmen (2-pt.)	-	-	-	-	-	-	-	-	●	●	●
Trekhaak	-	-	-	-	●	-	-	●	-	-	-
Meeloopwiel 16°	0	0	0	0	0	0	0	0	-	-	-
Rotoren/Tandarmen/Tanden											
Rotor diameter (m)	2.60	2.80	3.05	3.35	3.35	3.35	3.65	3.65	3.00	3.05	3.35/ 3.23
Zwad afleg	links	links	links	links	links	links	links	links	midden	midden	links
Aantal rotoren	1	1	1	1	1	1	1	1	2	2	2
Aantal tanden per rotor	9	10	11	12	11	12	13	12	10	10	11/12
Aantal dubbele tanden per rotor	3	4	4	4	4	4	4	4	4	4	4
Tand diameter (mm)	9	9	9	10	9	9	10	9	9	9	9
Curvebaanverstelling	-	-	-	●	-	-	●	-	-	-	-
Afneembare tandarmen/rotor	●	●	●	●	●	●	●	●	-	-	●
Hoogteverstelling	rack trail	mech.	mech.	hydr.	mech.	mech.	hydr.	mech.	mech.	mech.	mech.
Wielen en assen											
Tyre (rotoren)	15x 6.00-6	16x 6.50-6	16x 6.50-6	16x 6.50-6	18x 8.50-8	16x 6.50-6	16x 6.50-6	18x 8.50-8	16x 6.50-6	16x 6.50-6	16x 6.50-6
Vaste tandemas	0	0	0	●	●	0	●	●	0	0	-
Meelopende tandemas	-	-	-	0	-	-	0	-	-	-	-
Banden hoofdframe (std)	-	-	-	-	-	-	-	-	10.0/ 75-15.3	-	380/ 55-17
Banden hoofdframe (opt)	-	-	-	-	-	-	-	-	-	-	-
Opties											
Eenzijdig heffen	0	0	0	●	-	0	●	-	-	-	-
Vergrendeling voor hellingen	-	-	-	-	-	-	-	-	-	-	-
Veiligheids accessoires											
Waarschuwborden	0	0	0	0	●	0	0	●	●	●	●
Verlichting	0	0	0	0	●	0	0	●	●	●	●
● Standaard 0 Optioneel - Niet leverbaar * Dubbel zwad ** Met afgenomen tandarmen *** Hydraulisch verlaagd hoofdframe											

De informatie in deze brochure is algemene informatie die wereldwijd gebruikt wordt. Het kan voorkomen dat deze informatie fouten, afwijkingen of weglatingen bevat, maar dit vormt geen basis voor enige claim tegen Kverneland Group. De beschikbare modellen, specificaties and accessoires die vermeld worden in deze brochure kunnen van land tot land verschillen. Neem daarom contact op met uw locale dealer. Kverneland Group behoudt het recht om te allen tijde, zonder enige aankondiging of verplichting, wijzigingen door te voeren in het ontwerp, de getoonde of beschreven specificaties of

Vier rotor harken													
705 Evo	714T Evo	715T Vario	724	724 Hydro	764	774	804	844	904 Hydro	1254 Plus	1304 Plus	1304 Pro Plus	1505 Plus
6,65	6.60/ 7.10*	6.60/ 7.10*	6.20/ 7.20	6.20- 7.20	7.00/ 7.80	7.70	7.00- 8.00	7.60- 8.40	8.00- 9.00	10.00- 12.50	10.00- 12.50	10.00- 12.50	9.80- 15.00
2.80	2.20**/ 3.00	2.20**/ 3.00	2.80	2.80	2.80	2.85	2.80	2.98	2.98	2.99	2.99	2.99	2.99
8.65	7.40**/ 8.20	7.40**/ 8.20	5.90	5.90	5.90	8.90	5.95	6.25	6.25	8.75	8.75	8.75	9.85
3.5**/ 3.99	-	-	3.85	3.45***/ 3.95	3.45**/ 4.10	3.70**/ 4.10	3.41/ 3.90	3.45**/ 4.10	3.50**/ 3.98	3.45/ 3.99	3.45/ 3.99	3.45/ 3.99	3.45**/ 4.00
2300	1350	1600	1640	1680	1640	2160	2065	2285	2350	4300	4700	4700	6000
-	-	-	1.20- 2.20	1.20- 1.90	1.30- 1.90	-	1.20- 2.20	1.40- 2.10	1.40- 2.40	1.20- 2.20	1.20- 2.20	1.20- 2.20	1.40- 2.50
7.6	7.3	7.3	7.5	7.5	8.4	8.5	8.8	9.2	9.9	13.8	13.8	13.8	16.5
-	-	-	-	-	-	-	-	-	-	-	-	-	-
●	-	-	●	●	●	●	●	●	●	●	●	●	●
-	●	●	-	-	-	-	-	-	-	-	-	-	-
-	0	●	-	-	-	-	-	-	-	-	-	-	-
3.35/ 3.23	2.95	2.95	3.00	3.00	3.35	3.65	3.35	3.65	3.85	3.05/ 3.35	3.05/ 3.35	3.05/ 3.35	3.85
links	links	links	midden	midden	midden	links	midden	midden	midden	midden	midden	midden	midden
2	2	2	2	2	2	2	2	2	2	4	4	4	4
11/12	11/12	11/12	11	11	11	12/13	2x12	2x12	2x14	4x12	4x12	4x12	13/15
4	4	4	4	4	4	4/5	4	4	4	4	4	4	4/5
9	9	9	9	9	9	10	10	10	10	9	10	10	10
-	-	-	-	-	-	●	●	●	●	-	●	●	●
●	●	●	-	-	●	●	(4)	●	(4)	●	● (4)	● (4)	-
mech.	mech.	mech.	mech.	mech.	mech.	mech.	mech./ opt. hydr.	mech.	mech./ opt. hydr.	mech.	mech.	mech./ opt. hydr.	hydr.
16x 6.50-6	18.5x 8.50-8	18.5x 8.50-8	16x 6.50-6	16x 6.50-6	16x 6.50-6	16x 6.50-6	16x 6.50-6	16x 6.50-6	16x 6.50-6	16x 6.50-6	16x 6.50-6	16x 6.50-6	16x 6.50-6
-	●	●	0	0	0	-	0	0	0	0	0	0	Terra
-	-	-	-	-	-	-	-	-	-	-	-	-	Contact
380/ 55-17	-	-	10.0/ 75-15.3	10.0/ 75-15.3	10.0/ 75-15.3	380/ 55-17	380/ 55-17	380/ 55-17	380/ 55-17	500/ 50-17	500/ 50-17	500/ 50-17	560/ 60-22.5
-	-	-	-	-	-	-	-	-	-	710/35 R22.5	710/35 R22.5	710/35 R22.5	-
-	-	-	-	-	-	-	-	0	●	-	-	-	●
●	●	●	●	●	●	●	●	●	●	●	●	●	●
●	●	●	●	●	●	●	●	●	●	●	●	●	●

elementen toe te voegen of te verwijderen. Om specifieke functies van de machines beter toe te kunnen lichten kan het mogelijk zijn dat er veiligheidsdelen van de machines verwijderd zijn. Om letsel te voorkomen mogen veiligheidsdelen nooit verwijderd worden. Indien het toch noodzakelijk is om veiligheidsdelen te verwijderen, bijvoorbeeld voor onderhoud, vraag dan om professionele assistentie of werk onder toezicht van een technische assistent.
© Kverneland Group Kerteminde AS

Trotse historie met baanbrekende innovaties

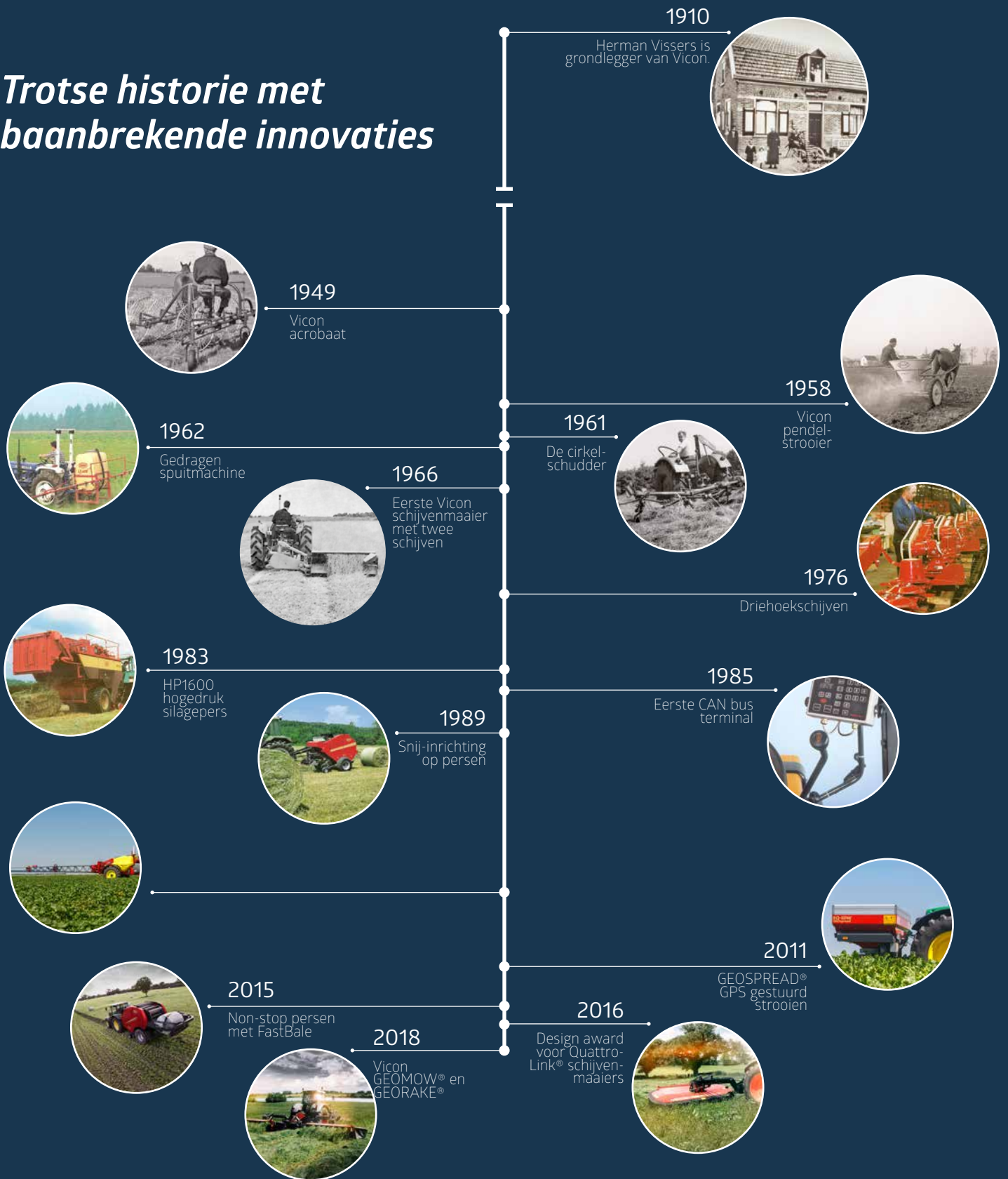

My way of Farming!



www.vicon.eu