

Rotaflow
SÉRIE RO



Distributeurs d'engrais à disques



My way of Farming!

EN QUÊTE DE PRÉCISION



My way of Farming!



Travailler la terre, gérer mon exploitation et être en contact avec la nature. L'agriculture est ma manière de vivre et, malgré des moments difficiles, je ne me lasse pas de mes tâches quotidiennes dans les champs avec mes animaux. Je suis les évolutions en restant fidèle à mes valeurs personnelles et en appliquant la stratégie adéquate.

Je façonne et influence mon propre avenir en combinant mon métier aux technologies modernes, en utilisant toujours le matériel le plus adapté. Je cherche activement les opportunités, en innovant dans mes méthodes. Je travaille dur pour m'assurer de bonnes récoltes. Je suis passionné par mon élevage, fournissant à mes animaux seulement le meilleur. Ma ferme et ses résultats reflètent qui je suis, car je mets tous les jours mon cœur et mon âme dans mon travail.

L'agriculture est une affaire de passion, de croissance et de développement, de ma récolte, de ma ferme, de moi-même.

My Way
of Farming





"Avec le système
RotaFlow
**mon distributeur
d'engrais offre la
meilleure répartition
d'engrais du marché"**

Nous avons investi dans un Vicon RO-M GEOSPREAD® pour valoriser au mieux l'engrais sur notre exploitation.

"La qualité de répartition de l'engrais est un élément essentiel pour nous. Nous sommes convaincus que les 8 pales par disques permettent une répartition homogène de l'engrais sur la parcelle et un débit de chantier élevé. L'unité de distribution RotaFlow permet vraiment de conserver la qualité de l'engrais, ce qui se traduit par de meilleures performances d'épandage et de meilleurs rendements."

Elina Schulte-Weyers, Nideggen
Allemagne

Gamme distributeurs d'engrais Vicon

Une précision accrue – Facilité d'utilisation

Gestion hydraulique

RO-C

Largeur de travail : 9-21 mètres
Capacité de trémie : 700-1400 litres



RO-M

Largeur de travail : 10-28 mètres
Capacité de trémie : 1100-2000 litres



RO-XL

Largeur de travail : 12-54 mètres
Capacité de trémie : 1,500-3,900 litres



Gestion électrique

RO-M Confort Control II

Largeur de travail : 10-28 mètres
Capacité de trémie : 1100-2000 litres



RO-XL Confort Control II

Largeur de travail : 12-54 mètres
Capacité de trémie : 1500-3900 litres



Système de pesée



RO-M EW

Largeur de travail : 10-28 mètres
Capacité de trémie : 1100-2000 litres



RO-EDW

Largeur de travail : 12-54 mètres
Capacité de trémie : 2150-3900 litres



Système GEOSPREAD®



RO-M GEOSPREAD®

Largeur de travail: 10-30 mètres
Capacité de trémie: 1,100-2,800 litres



RO-EDW GEOSPREAD®

Largeur de travail : 12-54 mètres
Capacité de trémie : 2150-3900 litres



Système GEOSPREAD®

Compatible ISOBUS
Épandage à grande vitesse

RO-XXL GEOSPREAD®

Largeur de travail: 24-45 mètres
Capacité de trémie: 2550-3900 litres



Systeme de distribution RotaFlow

De série sur les distributeurs d'engrais RO

L'unité de dosage RotaFlow est une exclusivité sur la gamme de distributeurs d'engrais Vicon. L'accélération progressive de l'engrais, à l'intérieur du bol de dosage, permet d'éviter de casser les grains d'engrais lors de leur prise en charge par les pales. Le point d'alimentation de celles-ci peut être modifié ce qui permet de mieux s'adapter aux propriétés physiques de chaque engrais. Grâce à la mise en rotation progressive, le système RotaFlow est aujourd'hui la référence en termes de qualité de répartition et d'épandage d'engrais.

1. Pas de choc, pas de broyage, pas de poussière!

Point d'alimentation central, accélération progressive en douceur. Par la force centrifuge l'engrais est mis en vitesse avant d'être pris en charge par les pales.

2. Répartition idéale

Les 8 pales par disque permettent des largeurs de travail de 9 à 54 mètres. Le double recouvrement permet une répartition précise de l'engrais tout en respectant la dose/ha au kg près. Le RotaFlow permet une distribution plus régulière de l'engrais, facteur essentiel lors d'épandage d'engrais à haute dose/ha ou à des vitesses de travail élevées.

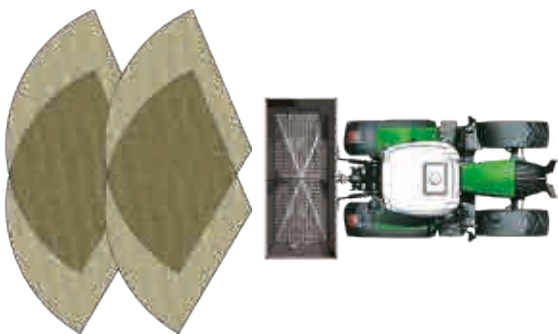

*Concurrents: 2 pales par disque
(Une mauvaise répartition des engrais en pente est causée par un changement du point de chute de l'engrais sur les disques)*

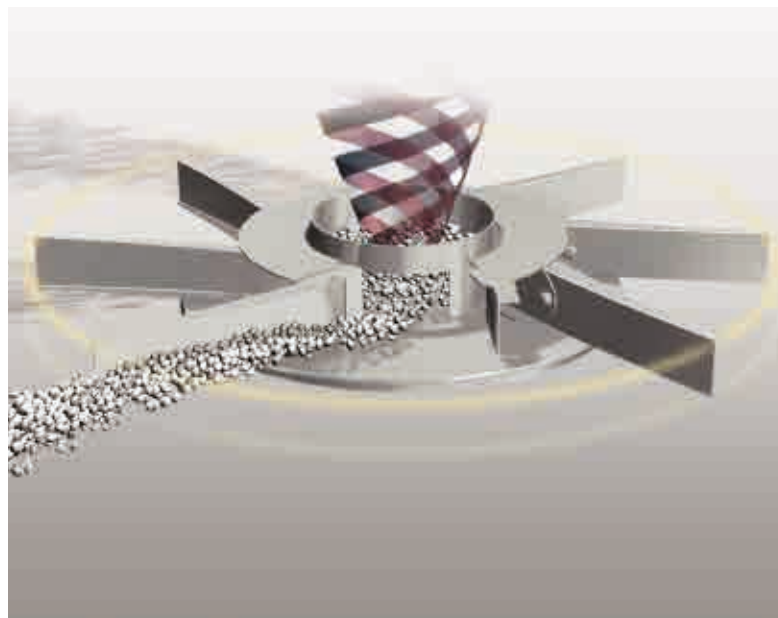

3. Moindre sensibilité au vent

Disque plat. Projection tendue, parallèle au sol.

4. Répartition précise de la dose

Recroisement important des nappes, même en grande largeur.

5. Distribution précise même en pente

En dévers le point d'alimentation de l'engrais sur les pales ne change pas.

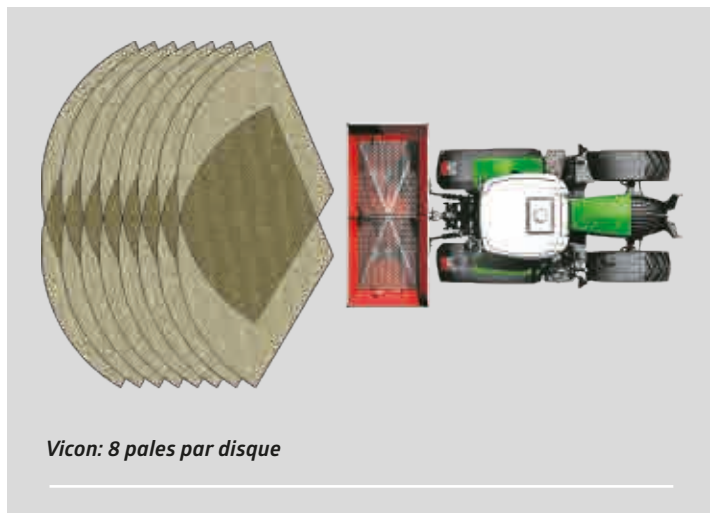

Vicon: 8 pales par disque



“Huit pales par disque - de série chez Vicon

FlowPilot: un réglage facile et ultra-précis

Le panneau de réglages compact FlowPilot des deux unités de distribution simplifie considérablement les réglages et garantit une précision inégalée. Les 3 orifices de dosage horizontaux à ouverture exponentielle, garantissent une alimentation régulière des disques dans toutes les conditions.

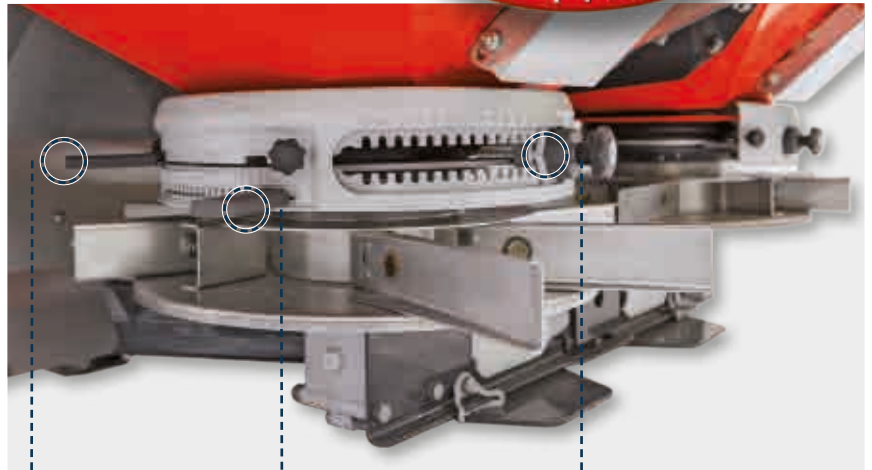

Kit bas débit

Réglage du point d'alimentation

Réglage de la dose/ha

Un double recouvrement optimal pour un coefficient de variation minimal

Le Coefficient de Variation (CV) est le pourcentage d'écart de recouvrement du distributeur d'engrais par rapport à une nappe d'épandage théorique.

Vicon RotaFlow RO



Concurrents

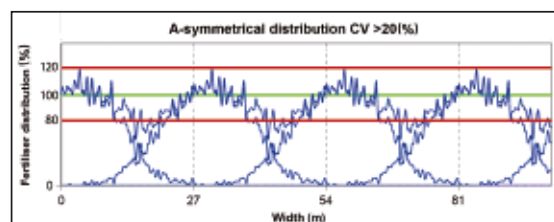
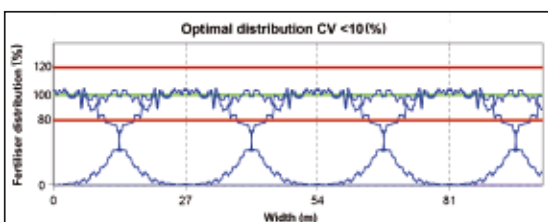

Un CV <10% signifie une répartition optimale de l'engrais

À CV >20% signifie une distribution irrégulière de l'engrais et une mauvaise répartition dans la parcelle

SÉRIE GEOSPREAD® - CONÇUE POUR LA PRÉCISION



My way of Farming!



RO-M GEOSPREAD®

Largeur de travail: 10-30 mètres
Capacité: 1,100-2,800 litres



RO-EDW GEOSPREAD®

Largeur de travail : 12-54 mètres
Capacité de trémie : 2150-3900 litres



RO-XXL GEOSPREAD®

Largeur de travail: 24-45 mètres
Capacité: 2550-3900 litres



GEOSPREAD®

Pour une répartition précise de l'engrais

Tout est une question de précision quand il s'agit d'épandre de l'engrais, avec un seul objectif : valoriser au maximum son utilisation par les cultures. Un bon épandage d'engrais c'est une utilisation de la juste quantité d'intrants pour respecter la dose/ha et éviter les croisements dans les parcelles. Vous fournir des nouvelles solutions technologiques afin d'accroître vos rendements et vos revenus est notre priorité. Les conditions climatiques et les fenêtres d'interventions changent continuellement, une électronique intelligente et intuitive vous permet de prendre les bonnes décisions au bon moment. Les distributeurs d'engrais Vicon vous aident au quotidien en vous apportant des solutions techniques et technologiques pour accroître vos débits de chantier, vos rendements et vos revenus, "because every crop deserves the best care".

Un débit de chantier accru avec GEOSPREAD®

La technologie GEOSPREAD® Vicon vous permet d'avoir des coupures de sections par tronçon de 1 m. Avec 14 sections maximum pour le RO-M GEOSPREAD® ou 24 sections pour la gamme RO-EDW / RO-XXL GEOSPREAD® vous avez la possibilité de couper les sections de la droite vers la gauche dans son intégralité, c'est-à-dire un comportement digne d'un pulvérisateur. Ce système vous permet d'éviter tout croisement dans la parcelle même lorsque vous travaillez à vitesse élevée.

La pesée : une affaire de précision

La coupe de section s'effectue en modifiant le point d'alimentation des pales et le débit d'écoulement de l'engrais afin de respecter la dose/ha. L'ensemble de la gamme de distributeurs d'engrais Vicon est en entraînement mécanique des disques, c'est-à-dire par une vitesse constante de ceux-ci, même lors de la coupe de sections, afin de garantir un recouvrement et une répartition inégalés de l'engrais dans toutes les conditions. Sur nos distributeurs d'engrais GEOSPREAD®, les 4 pesons ainsi que le capteur de référence sont des éléments clés car pour une

coupe de sections précise, une pesée précise est essentielle.

Des économies d'engrais avec GEOSPREAD®

L'optimisation de la répartition de l'engrais réalisée avec la technologie GEOSPREAD®, combinée à une vitesse de travail accrue et la gestion automatique en fourrière GEOPOINT® permet de réaliser jusqu'à 15% d'économie. Ces gains se traduisent par des économies d'intrants, un engrais mieux utilisé par la plante et de meilleurs rendements.

“**GEOSPREAD®**”

Garantir entre 5 et 15% d'économie d'engrais”

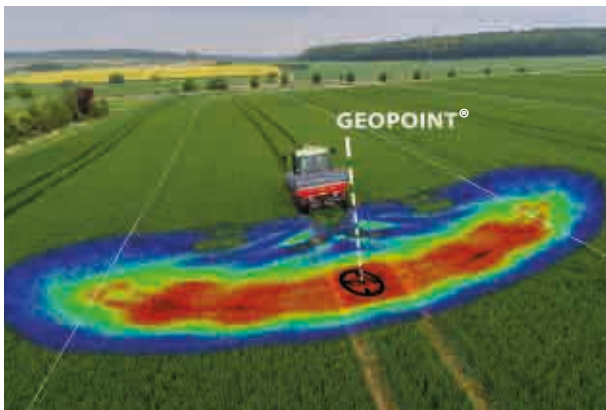

Le GEOPOINT® est disponible sur l'ensemble de la gamme de distributeur à disque Vicon (sauf RO-C) pour optimiser le Start & Stop en fourrière.



Les distributeurs d'engrais Vicon GEOSPREAD® couperont automatiquement les sections lorsque vous passerez sur une zone déjà travaillée, et inversement, ouvriront les sections lorsque cela sera nécessaire afin d'éviter tout sur ou sous dosage dans les bouts de parcelles.

Ce qui se traduit par une économie d'engrais et une meilleure qualité des grains en fourrière.

Si vous utilisez un distributeur d'engrais Vicon avec un terminal Tellus GO+ ou PRO, le GEOPOINT® pourra se calibrer automatiquement via l'application AutosetApp.

“Une coupure de sections digne d'un pulvérisateur”



Largeur de travail maximale de 54 mètres avec 24 sections



Diminution de 6 mètres de la largeur d'épandage sur la droite



Diminution de la largeur d'épandage de la gauche vers la droite, de 10 mètres



Diminution de la largeur d'épandage de 8 mètres des deux côtés



Coupure de sections uniquement au milieu



Coupure de sections du centre vers l'extérieur



Un épandage d'engrais de qualité et une répartition optimale

pour obtenir le meilleur rendement de vos cultures

La technologie GEOSPREAD® pour la polyculture-élevage

Une capacité maximum de 2800 litres, une technologie de pesée avec 4 pesons, un capteur de référence et une largeur de travail maximum de 30 mètres font du RO-M GEOSPREAD® le partenaire idéal des exploitations agricoles en zone d'élevage. Son petit gabarit lui permet d'être utilisé avec un tracteur de faible puissance. Ses deux largeurs de trémie de 225 cm ou 245 cm permettent un remplissage aisé avec un big bag ou un godet étroit. La technologie embarquée GEOSPREAD® est la même que sur les modèles grande culture afin de garantir à l'ensemble de nos clients, même en zone d'élevage, une qualité de répartition haut de gamme.

Le RO-EDW GEOSPREAD®: la polyvalence par Vicon

Le RO-EDW GEOSPREAD® à une capacité de trémie modulable de 2150 à 3900 litres, pour une largeur de travail maximum de 54 m. La technologie GEOSPREAD® permet une coupure de sections très précise, de la gauche vers la droite en dépassant le milieu du distributeur d'engrais pour ne laisser que la dernière section activée (dans une longue pointe par exemple). L'ensemble des sections de 1 mètre peuvent se couper de la gauche vers la droite ou inversement, de l'extérieur vers l'intérieur ou inversement pour réduire au maximum les surdosages dans vos parcelles.

Une précision sans égale dans toutes les conditions

La technologie Vicon GEOSPREAD® avec sa pesée unique sur le marché grâce à son capteur de référence est disponible sur l'ensemble des modèles de la gamme. Il permet d'éliminer l'ensemble des secousses lors des phases d'accélération ou de mouvement de l'appareil, pour obtenir une information la plus précise possible et ainsi réguler automatiquement la dose d'engrais par rapport à la coupure de sections, la vitesse d'avancement ou encore l'écoulement de celui-ci. Ce système unique permet un respect au kilo près de la dose/ha dans n'importe quelle parcelle à plat ou en région montagneuse.



Vicon distributeur RotaFlow - 8 pales par disque



Distributeur d'engrais concurrent - 2 pales par disque

AEF & ISOBUS

L'ensemble de la gamme de distributeur d'engrais Vicon est ISOBUS et certifiée par l'AEF afin d'en garantir sa compatibilité.



AGRICULTURAL INDUSTRY

Une agriculture de précision

Le RotaFlow sur le RO-XXL GEOSPREAD® avec 8 pales par disque assure un double recouvrement optimal, pas seulement sur les côtés de l'appareil, mais également dans l'axe du distributeur d'engrais. Avec des sections de 2 mètres, ses 4 pesons et son capteur de référence, le RO-XXL GEOSPREAD® a été conçu pour travailler à haute vitesse dans toutes les conditions.

Une qualité de répartition inégalée à grande vitesse

Avec le système RotaFlow, l'engrais est mis en rotation dans l'unité de dosage, avant d'être libéré au point d'alimentation sur le disque. Ce système est unique comparé à d'autres épandeurs qui alimentent le disque par point de chute de l'engrais sur celui-ci. Le système RotaFlow a un grand nombre d'avantages:

- Pas de choc, pas de broyage, pas de poussière. Les nappes de répartition d'engrais ne sont pas perturbées par des grains d'engrais cassés.
- 8 pales par disque au lieu de 2. Les 8 pales par disque permettent une distribution plus régulière de l'engrais. C'est essentiel pour un épandage à haute dose/ha ainsi que pour accroître les vitesses de travail.
- Une distribution précise même dans les pentes. En dévers le point d'alimentation de l'engrais sur les pales ne change pas.

RO-M EW et RO-EDW - UNE QUALITÉ DE RÉPARTITION INÉGALÉE



My way of Farming!



RO-M EW

Largeur de travail : 10-28 mètres
 Capacité de trémie : 1100-2000 litres



RO-EDW

Largeur de travail : 12-54 mètres
 Capacité de trémie : 2150-3900 litres



Toujours plus d'économie *et de confort*



Une technologie de pesée en continu au kilo près !

Le RO-M EW et RO-EDW sont des distributeurs à pesée en continu, c'est-à-dire la dose/ha est respectée peu importe la vitesse d'avancement ou les propriétés de l'engrais, le RotaFlow s'adaptera automatiquement. Le RO-M EW a une capacité de trémie de 1100 à 2000 litres, une largeur de travail maximum de 28 mètres, c'est le seul modèle de la gamme à posséder un peson d'une capacité de 10 tonnes. Le RO-EDW avec ses 2 largeurs de trémie possibles (275 cm ou 290 cm) offre des capacités de 1500 - 3900 litres, une largeur de travail maximum de 54 mètres. Sa technologie de pesée est la plus précise du marché grâce à ses 4 pesons de 5 tonnes et son capteur de référence.

ISOBUS et certifiée par l'AEF

L'ensemble de la gamme de distributeur d'engrais Vicon est ISOBUS et certifiée par l'AEF afin d'en garantir sa compatibilité.



AGRICULTURAL INDUSTRY

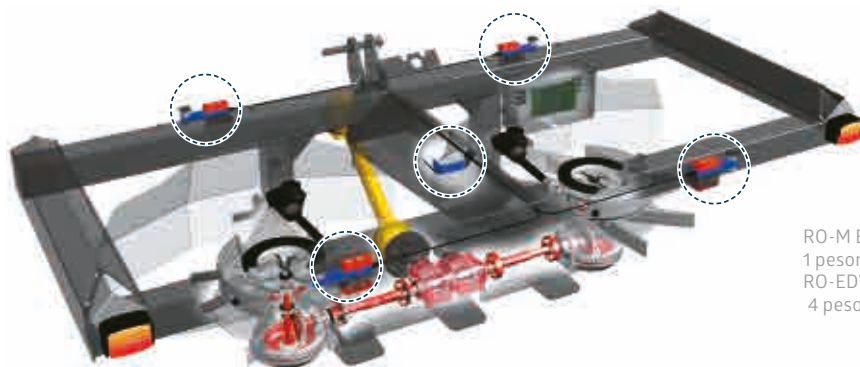

RO-M EW:

1 peson de 10 tonnes plus un capteur de référence

RO-EDW:

4 pesons de 5 tonnes plus un capteur de référence



“*Vicon vous pousse à grandir*”

Multiplier les sections pour optimiser vos rendements

Avec l'arrivée des nouvelles versions des distributeurs d'engrais à pesée RO-M EW et RO-EDW, le nombre de sections disponibles va passer de 2 (droite/gauche) à 8 sections maximum (section de 4 mètres) pour le modèle polyculture-élevage et 16 sections maximum (section de 4 mètres) pour la version grande culture.

Ces deux distributeurs d'engrais sont respectivement équipés d'un vérin électrique par disque afin de pouvoir gérer l'écoulement de l'engrais pour respecter la dose/ha quelle que soit la vitesse d'avancement.

La technologie B.S.C (Basic Section Control) sur les modèles RO-M EW ou RO-EDW ajuste l'écoulement de l'engrais par rapport à la position GPS de l'appareil afin de réduire la largeur de travail pour éviter tout surdosage dans la parcelle. En résulte une meilleure utilisation de l'engrais par la culture et une économie d'intrant dans les fourrières.

Vicon : la pesée maîtrisée !

Avec leur capteur de référence le RO-M EW et RO-EDW vont corriger automatiquement la charge en fonction des pentes et des secousses. C'est pourquoi ses épandeurs ont une très grande précision d'application même dans les dévers.

Plus de confort pour l'utilisateur

La régulation automatique par rapport à l'avancement, couplée à la technologie de pesée, vous permettra d'éviter tout sur ou sous dosage dans la parcelle. Pour encore plus de précision et d'économie d'intrants, il est possible de débloquent nos applications d'agriculture de précision GEO-SC (section control) et GEO-VR (variable rate). Ces deux applications vous permettront d'accéder à la coupure de sections automatique dans la parcelle mais également au Start & Stop en fourrière, ainsi que la modulation de dose via une carte de préconisation.

SÉRIES CONFORT CONTROL II - POUR TOUJOURS PLUS D'EFFICACITÉ

My way of Farming!



RO-M Confort Control II

Largeur de travail : 10-28 mètres
 Capacité de trémie : 1100-2000 litres



RO-XL Confort Control II

Largeur de travail : 12-54 mètres
 Capacité de trémie : 1500-3900 litres



Facilité d'utilisation

Depuis votre cabine



Simplicité d'utilisation

Les distributeurs d'engrais RO-M et RotaFlow RO-XL sont disponibles en version électrique avec le boîtier Confort Control II, il permet de gérer depuis la cabine la dose/ha épandue dans la parcelle. Le boîtier Confort Control II permet de gérer l'ouverture/fermeture des trappes de dosage, de régler votre dose/ha depuis la cabine et de faire varier celle-ci de manière indépendante ou simultanée droite/gauche au cours du travail au champ. Le boîtier permet de mémoriser les derniers réglages effectués sur le distributeur.



“*Modifier la dose/ha en cours de travail*”

Le boîtier Confort Control II possède l'ensemble des fonctions nécessaires pour gérer le distributeur d'engrais au champ, ouverture/fermeture des trappes gauche/droite simultanée ou indépendante, modification de la dose/ha directement depuis la cabine en cours de travail. La mémoire du boîtier vous permet de retrouver les derniers réglages effectués sur l'appareil.



Facile d'utilisation

Confort Control II: des bénéfices clients évidents

- La dose/ha est gérée depuis la cabine du tracteur via le boîtier qui actionne un vérin électrique sur l'appareil.
Comment faire plus simple ?
- Vous pouvez faire varier la dose/ha en cours de travail directement depuis le poste de conduite, même de manière indépendante gauche/droite pour encore plus de précision.
- Gérez votre ouverture/fermeture des trappes du bout des doigts ! Le boîtier de commande est équipé d'une séquence d'étalonnage automatique de l'appareil qui vous guidera étape par étape afin d'affiner vos réglages sur l'appareil.

RO-C, RO-M et RO-XL Vous facilitent le quotidien

My way of Farming!





RO-C

Largeur de travail : 9-21 mètres
Capacité de trémie : 700-1400 litres



RO-M

Largeur de travail : 10-28 mètres
Capacité de trémie : 1100-2000 litres



RO-XL

Largeur de travail : 12-54 mètres
Capacité de trémie : 1500-3900 litres



Capacité et réglage

Adaptées à vos besoins



Capacité et gestion des trappes

Le RO-C, RO-M et RO-XL sont disponibles avec une gestion hydraulique de l'ouverture/fermeture des trappes de dosage. Le RO-C est également disponible avec une gestion mécanique des trappes grâce à deux leviers situés à l'avant de l'appareil.

Compact et Complet

Sur le RO-C l'ouverture/fermeture des trappes peut être gérée manuellement ou hydrauliquement. C'est le distributeur le plus compact de la gamme, mais il bénéficie de l'ensemble des éléments de dosage des modèles

grande culture avec le système RotaFlow. La largeur de travail se règle en fonction de la longueur des pales et du point d'alimentation de l'engrais sur le disque.

Les 4 pales par disque peuvent se démonter rapidement, pour l'entretien courant ou pour faire un test à poste fixe. Le réglage de la dose/ha se fait simplement via un levier au niveau du bol RotaFlow.

Une gamme polyculture-élevage sur mesure

Le distributeur RO-M est le milieu de gamme en termes de gabarit et de capacité. Équipé du système de distribution RotaFlow de série

(8 pales par disque), il permet de travailler jusqu'à 28 mètres. Comme sur le reste de la gamme grande culture, le RO-M peut être équipé d'un ensemble d'accessoires tels que ; des rehausses en aluminium, une bâche de protection, une échelle d'accès à la trémie, des déflecteurs de bordure TrimFlow, un éclairage routier à LED ou encore un châssis de manutention.



“L'accord parfait entre capacité et précision”

Gros volume, grande aptitude”

Le RO-XL avec son volume maximum de 3900 litres et sa largeur de travail maxi de 54 mètres est un choix idéal pour vous aider dans vos travaux quotidiens. Grâce à sa double entrée de prise de force, il est aisé de gérer la vitesse de rotation des disques.

De série sur RO-XL, l'agitateur lent en fond de trémie permet d'avoir une vitesse des disques élevée tout en respectant les propriétés physiques de l'engrais.

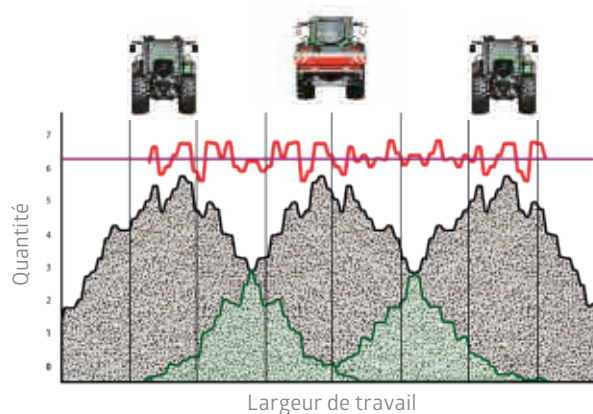

Le coefficient de variation (CV) pour une répartition d'engrais de qualité est inférieur à 10%. Pour atteindre cette performance, il ne faut aucun sur ou sous dosage et un recouvrement parfait des différentes nappes d'engrais.

Répartition d'engrais de qualité

Le long des bordures



Un déflecteur de bordure est un accessoire qui est utilisé pour épandre la juste quantité d'engrais jusqu'à, ou depuis, la bordure du champ. Avec d'un côté une projection d'engrais qui doit aller jusqu'en bordure de parcelle pour un maximum de rendement, mais d'un autre côté ne pas dépasser le bord du champ pour avoir un impact écologique mineur et éviter les pertes d'intrants.

Deux méthodes différentes

Il y a 2 types de déflecteurs de bordure : les déflecteurs TrimFlow latéraux et le déflecteur de bordure central. En fonction de votre parcellaire vous pouvez donc choisir d'épandre de l'engrais depuis l'intérieur de la parcelle vers le bord, ou alors depuis la bordure vers l'intérieur du champ.

“Optimisez vos résultats avec un déflecteur de bordure TrimFlow”



Boîtier indicateur de déflecteur de bordure



Alarme de régime des disques intégrée au boîtier Tellus GO+ et PRO

Déflecteur de bordure latéral TrimFlow



Vérin d'inclinaison

Développé pour être utilisé lors du premier passage dans la parcelle et épandre l'engrais vers la bordure. La distance entre le tracteur et la bordure représente la moitié de la largeur de travail totale.



TrimFlow

Le déflecteur TrimFlow est utilisé pour épandre l'engrais de la parcelle vers la bordure. Il est disponible du côté gauche ou droit pour s'adapter à la configuration de la parcelle. Il peut être précisément réglé pour tous les types d'engrais et pour toutes les largeurs de travail. Il existe 3 positions de réglage pour le TrimFlow: Rendement, Eco et H2O. La position "rendement" est utilisé pour avoir la juste dose jusqu'au bord du champ afin d'avoir un rendement optimal même en bordure de parcelle. Le réglage "Eco" est utilisé pour avoir un minimum d'engrais au-delà de la bordure du champ, conformément à la législation EN-13739. Le mode "H2O" est conçu pour n'avoir aucun grain d'engrais en dehors de la parcelle et respecter une zone de sous-dosage le long des cours d'eau.

Déflecteur de bordure central



Déflecteur de bordure centrale

Le déflecteur de bordure peut être activé depuis la cabine via un distributeur hydraulique. Le déflecteur concentre le flux d'engrais sur une demi-largeur de travail.





Hall de test

L'engrais, une affaire de précision

Centre de compétence distributeur d'engrais Kverneland Group

Les distributeurs d'engrais Vicon sont connus à travers le monde pour leur fiabilité, leur facilité d'utilisation et leur précision d'épandage dans toutes les conditions. C'est le résultat de plusieurs années d'expérience, de recherche et de test. Un distributeur d'engrais peut facilement être réglé de façon précise, en ce qui concerne la dose et le recouvrement, en utilisant les paramétrages fournis par le constructeur. Le nouveau centre de compétence distributeur d'engrais utilise la technologie la plus moderne disponible en matière de logiciel. Ce nouveau système permet d'obtenir des courbes d'épandage en 3D.

S'adapter à la demande de nos clients

Au lieu de mesurer uniquement la nappe d'épandage en une dimension correspondant à la largeur de travail, cette nouvelle technologie crée un modèle complet montrant un profil d'épandage de l'engrais en 3D. Les courbes d'épandage en 3D sont obtenues en utilisant un châssis élévateur rotatif équipé d'un attelage 3 points qui tourne autour d'un axe vertical à 280 degrés. Des mesures continues à une fréquence de 5 HZ sont réalisées pour chacun des 80 cônes récepteurs. Chaque cône est équipé d'une cellule de pesée permettant une précision ultime. Un seul test permet d'obtenir 30 000 mesures.

Améliorer la répartition de l'engrais en fourrière

Au sein du hall de test, nous mesurons également le point central de la nappe, appelé GEOPOINT®. Une nappe d'épandage à une forme de cône qui dépend de l'engrais utilisé et de la largeur de travail recherchée. Pour une performance optimale, la connaissance de ce GEOPOINT® est primordiale en fourrière.

Une check-list 6 étoiles pour des réglages précis



La clé d'un réglage précis consiste à recouper la granulométrie et le poids spécifique de l'engrais du tableau de réglage. La Check-list 6 étoiles RotaFlow nous mène vers le réglage optimal quel que soit l'engrais.



Choisir le type d'engrais



Déterminer la granulométrie



Déterminer le poids spécifique de l'engrais

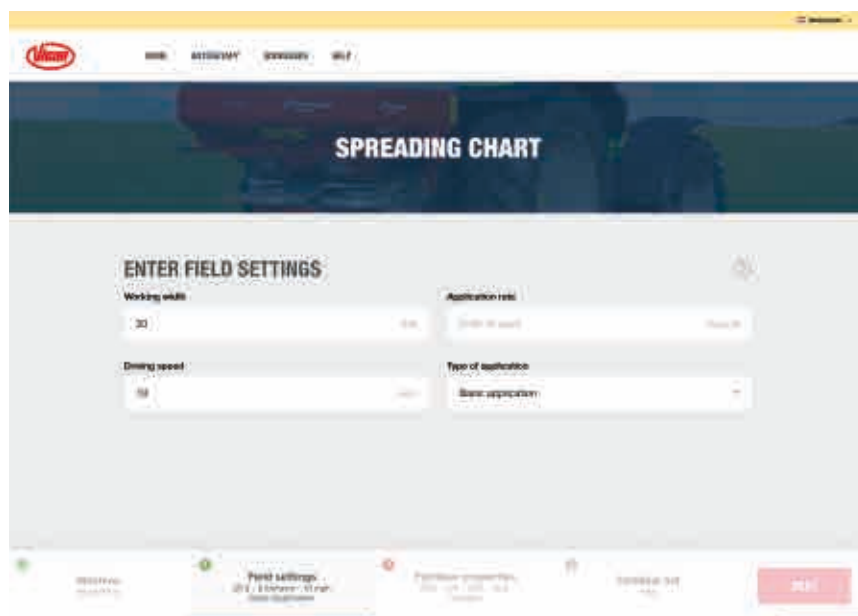

Réglage préconisé en fonction du modèle, de la largeur de travail, du type d'engrais et en tenant compte de la vitesse d'avancement. Accès direct aux résultats des tests récents par internet: www.viconspreadingcharts.com

Télécharger l'application Spreading charts depuis **App Store** ou **Google play**.

“**C'est facile et efficace**
de régler mon
distributeur Vicon”



L'application AutosetApp vous permet de régler votre distributeur directement depuis la cabine du tracteur, d'un simple clic sur l'écran !

L'AutosetApp est une application intégrée dans les IsoMatch Tellus GO+ et IsoMatch Tellus PRO. Entrer les informations de granulométrie, densité et forme de votre engrais dans le terminal, le distributeur d'engrais GEOSPREAD® se calibrera automatiquement.

L'AutosetApp est également disponible sur les distributeurs d'engrais à pesée de la marque Vicon, la seule différence est le réglage du point d'alimentation du disque qui devra s'effectuer directement sur la machine.

Il est possible de mettre à jour l'application AutosetApp pour que la base de données se synchronise et ajoute les nouveaux engrais référencés dans le terminal. Il est possible de mettre à jour la base de données en téléchargeant celle-ci sur internet puis l'intégrer dans le boîtier via une clé USB, ou en téléchargeant les informations directement sur le boîtier via une clé wifi (sur IsoMatch Tellus PRO uniquement). www.viconspreadingcharts.com

IsoMatch Tellus GO+

Sur ou sous dosage manuel

Coupure automatique des sections

Modulation de dose automatique par GPS

Application AutosetApp pour un réglage automatique de votre distributeur

Terminal universel ISOBUS certifié par l'AEF - un seul écran



IsoMatch Tellus PRO

Sur ou sous dosage manuel

Coupure automatique des sections

Modulation de dose automatique par GPS

Application AutosetApp pour un réglage automatique de votre distributeur

Terminal universel ISOBUS certifié par l'AEF - deux écrans



Variable rate control (single rate)



Variable rate control (MULTIRATE)

Modulation de dose automatique par GPS

La modulation de dose peut être réalisée à l'aide d'une carte de préconisation en combinaison avec le GPS de l'épandeur d'engrais, il adapte automatiquement son débit en fonction de la dose prédéterminée par la carte de préconisation.

L'autre possibilité est d'utiliser un distributeur d'engrais en combinaison avec un capteur de végétation qui modifie en continu la dose en fonction des informations relevées sur la parcelle. Pour ces deux systèmes de modulation de dose, les consoles IsoMatch Tellus GO+ et IsoMatch Tellus PRO peuvent être utilisées pour piloter l'épandeur. Ces deux consoles ISOBUS sont compatibles avec la plupart des capteurs de végétation du marché ou logiciels de carte de préconisation. Leurs contrôleurs de tâches peuvent lire des fichiers au format ISO-XML.

Modulation de dose MULTIRATE

Les distributeurs d'engrais VICON à pesée sont capables de prendre en compte plusieurs doses/ha en un seul passage. Une qualité d'application accrue pour une meilleure efficacité des intrants, de meilleurs rendements tout en réduisant les coûts.

IsoMatch GEOCONTROL®

Des bénéfices évidents



IsoMatch GEOCONTROL®

IsoMatch GEOCONTROL® est un logiciel additionnel qui facilite le contrôle de toutes les machines compatibles ISOBUS tels que les pulvérisateurs, distributeurs d'engrais et semoirs.

Associé à une antenne GPS, le GEOCONTROL® permet des économies importantes d'intrants et donne accès aux fonctionnalités de l'agriculture de précision.

Coupure de sections

Coupure automatique des sections en bout de parcelle, en bordure et sur des surfaces déjà traitées pour réduire le recouvrement inutile.

Modulation de dose automatique

Modulation de la dose à appliquer dans la parcelle en fonction d'une carte de préconisation ou de capteurs externes.

Traçabilité

Sauvegarde de toutes les données de travail et des cartographies avec possibilité de synchronisation via clé USB avec des systèmes de gestion de votre exploitation.

Guidage manuel

- 3 modes d'enregistrement de la ligne de référence A-B (droite, courbe ou combiné droite-courbe)
- 3 modes de chantier : Interne, Externe, Concentrique. (Création de nouvelles bordures en changeant la zone désirée en bout de parcelle)
- Recalage manuel « Pass to Pass » des lignes de référence enregistrées dans l'IsoMatch Tellus en reprise de chantier pour compenser la dérive du signal GPS
- Barre de guidage IsoMatch InLine, pouvant se fixer dans la ligne de mire du conducteur
- Guidage manuel universel pour toute sorte d'applications, incluant des outils non ISOBUS, par exemple des déchaumeurs,

faucheuses, faneurs, andaineurs etc.

Des bénéfices évidents

- Confort d'utilisation accru et moins de fatigue par automatisation des coupures de sections ou du dosage. Concentrez-vous à 100% sur la conduite.
- Plus d'efficacité au travail avec moins de recouvrements inutiles ce qui se traduit par des économies d'intrants de l'ordre de 5-10%. Les conditions de croissance des cultures sont optimisées et le rendement sera amélioré !
- IsoMatch avec GEOCONTROL® vous permet de travailler même dans la pénombre ou la nuit, quand le vent se calme et quand l'hygrométrie est optimale.

“ **IsoMatch
GEOCONTROL®**
Restez connecté ”

Combinez votre métier & de nouvelles technologies ***Avec l'offre d'agriculture de précision IsoMatch***

Nous croyons en la liberté de choisir votre propre approche. L'agriculture de précision est un mode de vie. La croissance et le développement de votre récolte, de votre ferme, de vous-même, « your way ». Notre offre d'agriculture de précision consiste en des équipements novateurs, conçus pour adapter votre vision personnelle et vos croyances en ce qui concerne l'héritage de votre profession. Maintenant vous pouvez effectuer le travail d'une façon plus intelligente, plus efficace et plus facile afin d'obtenir le maximum de vos machines et de vos récoltes. Economisez du temps et de l'argent dans l'engrais, les produits de protection, des plantes et les semences.



IsoMatch Tellus PRO, un seul terminal pour l'agriculture de précision

L'IsoMatch Tellus PRO est un terminal de 12 pouces. Son double écran (2 UT) apporte beaucoup de confort à l'utilisateur. Ce terminal est capable de tout faire, coupe de sections, traçabilité, modulation de dose et même l'autoguidage jusqu'à une précision RTK de 2 cm.

Il sera votre allié pour profiter de tous les avantages de l'agriculture de précision à savoir le confort et les économies d'intrants.

“Tellus GO: l'agriculture de précision pour tous

L'IsoMatch Tellus GO+ est un terminal de 7 pouces spécialement étudié pour rentrer dans l'agriculture de précision à un coût maîtrisé que vous soyez éleveur, polyculteur ou céréalier. Il peut être utilisé en guidage manuel; coupe de sections, traçabilité.”



Nouveau logiciel de télématique

IsoMatch FarmCentre est une solution télématique. Elle permet la gestion de flotte pour vos machines ISOBUS en association avec un IsoMatch Tellus GO / Tellus PRO. Si vous voulez contrôler votre flotte, gérer des tâches à distance ou analyser des données de performance de vos machines, IsoMatch FarmCentre fournit une application Web efficace, liant les machines, les tracteurs, les terminaux et le « Cloud » dans un flux continu de données et de connectivité.

L'agriculture de précision pour tous

L'IsoMatch Tellus GO est un terminal de 7 pouces spécialement étudié pour rentrer dans l'agriculture de précision à un coût maîtrisé que vous soyez éleveur, polyculteur ou céréalier. Il peut être utilisé en guidage manuel, coupure de sections, traçabilité.



**“Découvrez de nouvelles opportunités
Choisissez votre propre approche”**



IsoMatch Grip

Pilotez vos machines avec le joystick Grip. Paramétrez jusqu'à 44 fonctions et contrôlez vos machines au doigt et à l'œil.



IsoMatch Global

Antenne GPS avec une précision EGNOS. (20-25cm)



IsoMatch InLine

Barre de guidage pour des applications de guidage manuel. (À combiner avec IsoMatch Tellus GO/Tellus/ Tellus PRO)

IsoMatch (Multi)Eye

Connectez jusqu'à 4 caméras à votre terminal IsoMatch Tellus GO/ Tellus/ Tellus PRO afin d'améliorer le confort et la sécurité de vos chantiers.



Service & Pièces D'origine

Nous sommes là pour vous aider à vous concentrer sur votre culture

- 
- 1 **Longue durée - pièces de rechange de haute qualité**
 - 2 **Plus de 100 ans de connaissance des pièces**
 - 3 **Soutien d'un vaste réseau de concessionnaires**
 - 4 **Service de pièces détachées 24h/24 et 7j/7**
 - 5 **Des techniciens en concession hautement qualifiés**



“**MYVICON**
Connected farming my way”

Une plate-forme en ligne personnalisée, adaptée aux besoins de votre machine

Avec MYVICON, vous bénéficierez d'un accès facile aux outils et services en ligne de Vicon. Accès rapide aux informations sur les futurs développements et mises à jour, aux manuels d'utilisation et de pièces de rechange, aux Foires Aux Questions (FAQ) et aux offres spéciales. Toutes les informations sont rassemblées en un seul et même endroit.



**ENREGISTREZ VOTRE MACHINE DÈS MAINTENANT :
MY.VICON.EU**

Caractéristiques techniques

Modèles	RO-C	RO-M	RO-M EW
1. Capacité de trémie			
Contenu de la trémie	700 - 900 - 1400	1100 - 1500 - 2000	1100 - 1500 - 2000
2. Largeur de travail			
Largeur de travail (m)	9-21	10-28	10-28
Débit (kg/min)	10-230	10-320	10-320
3. Largeur de transport			
Hauteur de remplissage (cm)	96 - 108 - 128	100 - 119 - 138	100 - 119 - 138
Largeur de transport (cm)	154 - 154 - 176	220	220
Largeur de remplissage (cm)	148 - 148 - 170	214	214
4. Poids			
Poids à vide (kg)	250 - 270 - 300	330 - 355 - 380	400 - 425 - 450
5. Gestion			
Gestion manuelle	○	-	-
Gestion hydraulique	○	○	-
Confort Control II	-	○	-
IsoMatch Tellus GO+	-	-	○
IsoMatch Tellus PRO	-	-	○
6. Équipement (en standard)			
Cardan avec sécurité à friction	○	●	●
Tamis articulés robustes	●	●	●
Inclinomètre	-	-	-
Agitateur	●	●	●
Agitateur lent	-	-	-
Kit faible débit	○	●	●
Granulomètre	●	●	●
7. Accessoires (livrables séparément)			
7.1 Équipement de sécurité			
Triangle de signalisation	○	○	○
Autocollant réfléchissant	○	○	○
Feux à LED	○	○	○
7.2. Bordures			
Kit épandage tardif	○	-	-
Vérin d'inclinaison pour épandage de bordure	○	○	-
Défecteur de bordure central	○	○	○
Défecteur de bordure central hydraulique	-	○	○
Système TrimFlow pour épandage de bordure	-	○	○
7.3. Accessoires pour largeur de travail			
Kit épandage 20/21 m	○	-	-
Kit épandage 27/28 m	-	○	○
Kit épandage 27/30 m	-	-	-
Pales renforcées (L=285 mm)	-	-	-
Pales grande largeur (L=330 mm)	-	-	-
7.4. Accessoires divers			
Bac d'étalonnage	○	○	○
Trappes de vidange rapide de trémie	○	○	○
Housse de trémie	○ (Uniquement sur RO-C 1400)	○	○
Capteur de fond de trémie indépendant droite/gauche	-	-	-
Échelle	-	○	○
Échelle repliable intégrée	-	-	-
Bavettes anti-projections	-	-	-
Châssis attelage catégorie 3/4	-	-	-
Châssis de remisage à roulette	-	○	○
Fermeture G/D séparée	-	○	-
Entraînement hydraulique	-	-	-
Tamis pour bouchons	-	-	-
7.5 Chariot (non disponible dans tous les pays)			
Chariot de manutention	-	-	-

Les informations présentées dans cette brochure sont générales et sont diffusées dans le monde entier. Des inexactitudes, des erreurs ou omissions peuvent survenir et ne constituent en aucun cas la base de toute prétention juridique contre Kverneland Group. La disponibilité des modèles, les spécificités et les options listées dans cette brochure, diffèrent d'un pays à l'autre. Merci de consulter votre distributeur local. Kverneland Group se réserve à tout moment le droit d'apporter des modifications à la conception ou aux spécifications montrées ou décrites, d'ajouter ou de supprimer des fonctionnalités

RO-M GEOSPREAD®	RO-XL	RO-EDW GEOSPREAD®	RO-XXL GEOSPREAD®
1100 - 1500 - 2000 - 2450	1500 - 2150 - 2800 - 3450	1500 - 2150 - 2800 - 3450	1875 - 2550 - 3225 - 3900
1300 - 1800 - 2300 - 2800	1875 - 2550 - 3225 - 3900	1875 - 2550 - 3225 - 3900	
10-33	12-54	12-54	24-44
10-320	10-320	10-320	10-540
108 - 127 - 146 - 165	110 - 129 - 148 - 167	110 - 129 - 148 - 167	123 - 142 - 161 - 180
113 - 132 - 151 - 170			
220 / 245	275 / 290	275 / 290	290
214 / 239	269 / 284	269 / 284	284
480 - 505 - 530 - 555	500 - 530 - 560 - 590	655 - 685 - 715 - 745	705 - 735 - 765 - 795
495 - 520 - 545 - 570	515 - 545 - 575 - 605	695 - 725 - 755 - 785	
-	-	-	-
-	○	-	-
-	○	-	-
○	-	○	○
○	-	○	○
●	●	●	●
●	●	●	●
-	●	●	●
-	-	-	-
●	●	●	●
●	●	●	●
●	●	●	●
○	○	○	○
○	●	●	●
○	●	●	●
-	-	-	-
-	-	-	-
○	○	○	○
○	○	○	○
○	○	○	○
-	-	-	-
-	-	-	-
○	○	○	○
-	○	○	○
○	○	○	○
○	○	○ Disponible bache électrique (en option)	○ Disponible bache électrique (en option)
-	-	○	○
-	○	○	○
○	-	○	○
○	○	○	○
-	○	○	○
○	○	○	○
-	○	-	-
-	○	○	-
-	○	○	○
-	○	○	○

● = De série ○ = En option - = Non disponible

sans préavis ni obligations. Certains dispositifs de sécurité ont pu être retirés des machines pour les illustrations uniquement afin de mieux présenter les spécificités des machines. Pour éviter les risques d'accidents, les dispositifs de sécurité ne doivent jamais être retirés. Si le retrait est nécessaire, par exemple pour l'entretien, merci de contacter un technicien. © Kverneland Group Ravenna S.r.l. © Kverneland Group Nieuw-Vennep BV

Fier de l'Histoire de nos Innovations

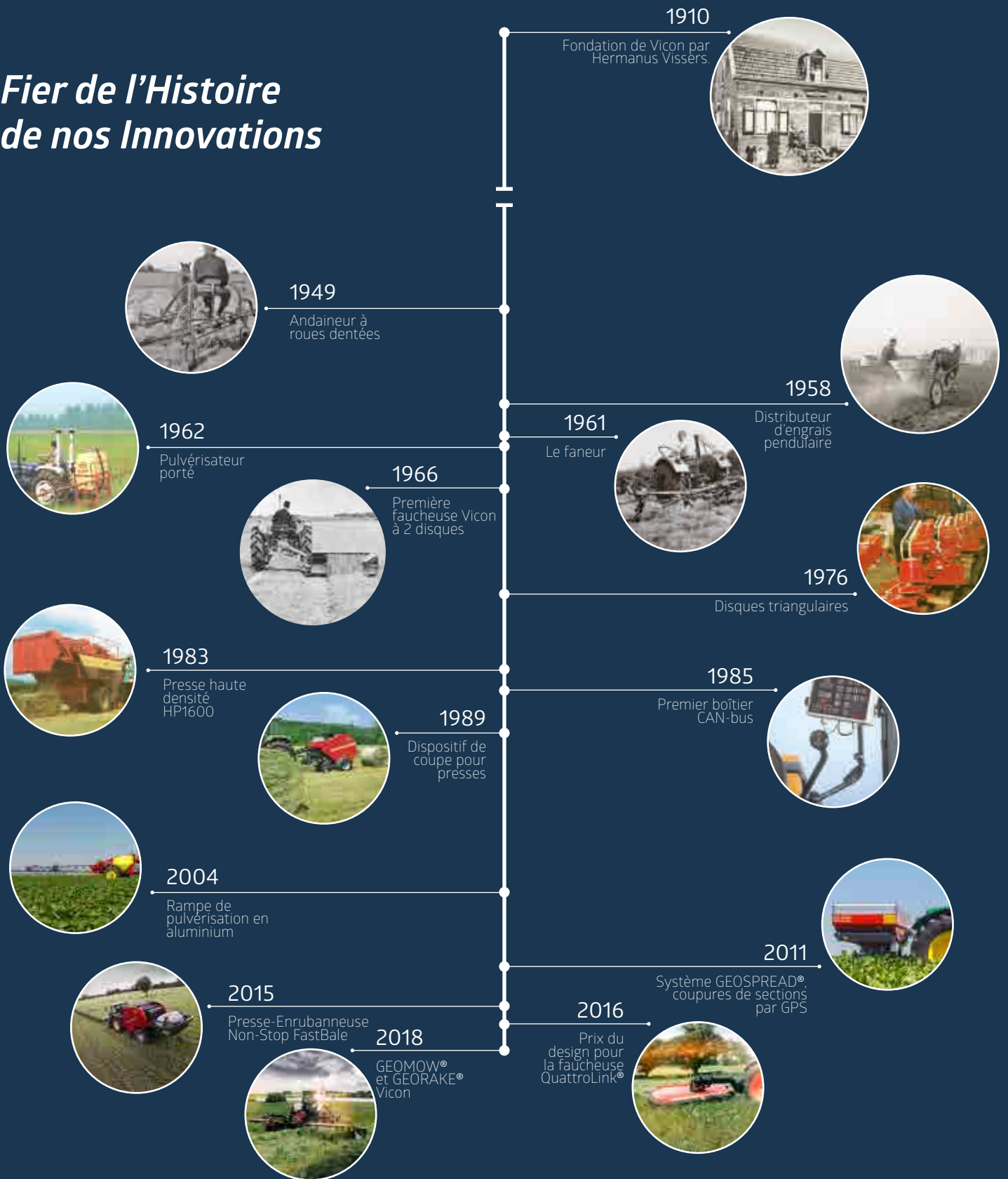

My way of Farming!



www.vicon.com