



FM/FH/FR/FX SERIE

MULCHER

WHEN FARMING MEANS BUSINESS

Optimierte Ertragskraft, nachhaltiges Betriebswachstum, gesunde Tier- und Pflanzenbestände – hier liegt das Potential landwirtschaftlicher Betriebe. Gesteigerte Produktivität und Rentabilität sind das Ziel. Den Grundstein dafür bildet eine starke und engagierte Betriebsführung in Kombination mit der Fokussierung auf effizienten Einsatz von Betriebsmitteln und Maschinen.

Erfolg entsteht durch die Erfahrung, auf die richtige Mechanisierung zu setzen, Investitionen in Zukunftstechnologien und eine klare Zielsetzung. Überzeugende Ernteergebnisse erfordern passgenaue Strategien und das richtige Arbeitsgerät. Eine optimale Arbeitserledigung beginnt mit der richtigen Organisation und cleveren Konzepten zur Arbeitserleichterung – für ein profitableres Arbeiten. Landwirte benötigen Lösungen, die selbst schwere und anspruchsvolle Bedingungen gut händelbar machen.





MULCHEN

Das effiziente und intensive Zerkleinern von Ernterückständen und Pflanzenresten ist ein wichtiger Baustein in der Ackerhygiene und Grünlandpflege.



HOHE ZUVERLÄSSIG- KEIT

Die Kombination aus selbstgefertigtem Rotor und gehärteten Schlegeln machen Kverneland Mulcher extrem zuverlässig und betriebssicher!

PERFEKTE ARBEITSQUALITÄT

Rotorgehäuse und Schlegel sind perfekt aufeinander abgestimmt und sorgen für eine effiziente und intensive Zerkleinerung.



KVERNELAND MULCHER

VIELSEITIG, ZUVERLÄSSIG, EFFIZIENT!

Das breite Produktprogramm an Kverneland Mulchern bietet für jeden Einsatzzweck die passende Lösung. Robuste Getriebe, V-Riemen Antrieb und starke Rotorgehäuse bilden die Ausgangsbasis für Langlebigkeit und Wartungsfreundlichkeit. **Eine hohe fertigungstiefe und Qualität zeichnet die eigene Mulcherproduktion aus.** Maximale Zuverlässigkeit, Effizienz und Vielseitigkeit sind das Ergebnis von 40 Jahren Erfahrung im Bau von Mulchern.

Produktprogramm:

Kverneland FML

1,20-1,80 m Arbeitsbreite

Kverneland FHS

1,55-2,50 m Arbeitsbreit

Kverneland FHP

1,55-2,00 m Arbeitsbreite

Kverneland FHP Plus

2,00-2,5 0m Arbeitsbreite

Kverneland FRO

2,35-3,25 m Arbeitsbreite

Kverneland FRH

2,35-3,20 m Arbeitsbreite

Kverneland FRD

2,80-3,20 m Arbeitsbreite

Kverneland FXE

2,80 m Arbeitsbreite

Kverneland FXN

1,95-3,20 m Arbeitsbreite

Kverneland FXZ

3,20-4,00 m Arbeitsbreite

Kverneland FXF

5,60-6,40 m Arbeitsbreite



LEICHT UND EFFIZIENT



Alle Kverneland Mulcher besitzen serienmäßig einen Freilauf im Getriebe.

Kompakt und Leichtzügig

Der Kverneland FML Mulcher ist eine **leichte und stabile Maschine**, abgestimmt auf Klein-, Kompakt- und Kommunalschlepper. Der ideale Einsatzbereich liegt in der Pflege von Parkanlagen, Grünflächen und Sonderkulturen. Wahlweise können Löffel- oder Universalschlegel montiert werden um ein optimales Mulchbild zu gewährleisten.

Das Herzstück ist der solide Rotor. Die hohe Rotordrehzahl (2.052 U/min) in Kombination mit der hohen Anzahl an Schlegeln (bis zu 96 Stück) garantieren eine exzellente Zerkleinerung.

Der Anbaubock kann für einen mechanischen Seitenversatz auch linksseitig montiert werden.

Bis zu 50 PS Zapfwellenleistung

Die Stützwalze ist für eine optimale Schnitthöhe höhenverstellbar.



LEISTUNGSSTARK UND LANGLEBIG

Kompakte Hochleistungsmulcher

Der Kverneland FHS eine **kompakte Hochleistungsmaschine** ideal für den Einsatz in der Weide- und Grünflächenpflege sowie im Obst- und Weinbau.

Die **robuste Konstruktion** gewährleistet eine **lange Lebensdauer bei minimalem Wartungsaufwand**.

Der seitlich, um 500 mm verstellbare, Anbaubock bietet zusätzliche Vielseitigkeit bei der Pflege von Sonderkulturen oder Feldrändern.

Optional ist auch eine hydraulische Seitenverschiebung verfügbar. Die Stützwalze und Gleitkufen sorgen für eine exakte Tiefenführung.

Die hohe Rotorgeschwindigkeit (2.160 U/min) und ein angepasstes Rotorgehäuse sorgen für **beste Mulchergebnisse**. Für einen noch höhere Zerkleinerungsgrade kann der Kverneland FHS mit einer optionalen zweiten Gegenschneide und einem Rechenzinken ausgestattet werden.



Der Kverneland FHS kann mit einem Rechenzinken ausgestattet werden.



Die 160 mm große Stützwalze mit Abstreifer ist für eine optimale Schnitthöhe höhenverstellbar.







1. Böschungen Mulchen, Hecken- und Gehölzpflege mit bis zu + 90 Grad Arbeitsbereich

2. Vertikaler Arbeitsbereich zur Flächenpflege

3. Bis zu - 65 Grad zur Graben und Böschungspflege

VIELSEITIG IN ALLEN EINSATZBEREICHEN



Die Kverneland FHP Baureihe ist das Multitalent zum Mulchen von Straßen- und Feldrändern, Gräben und Böschungen. Die Pflege von Weide- und Grünland sowie Hecken und leichte Feldgehölze ist ein weiterer Einsatzbereich.

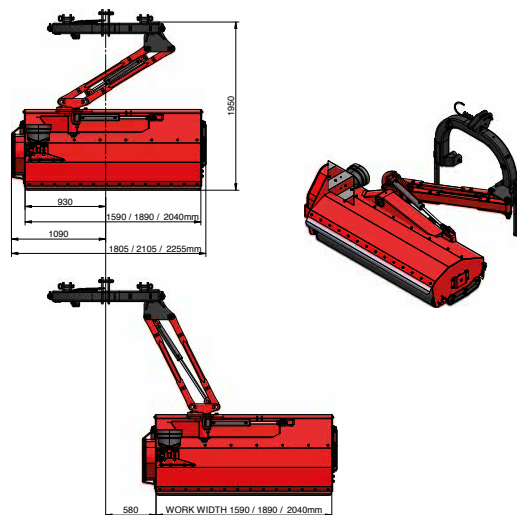

Arbeits-/Verschieberegion

Durch den großen seitlichen Schwenkbereich kann sowohl hinter als auch neben dem Traktor gearbeitet werden.

Rahmen

Das Rotorgehäuse ist auf höchste Belastungen und Langlebigkeit ausgelegt. Serienmäßig mit geschraubter Verschleißplatte.

Rotor

Der Hochleistungsrotor mit hoher Umdrehungsgeschwindigkeit in Kombination mit einer großen Anzahl von Schlegeln (Max. 56 Stück) sorgt für eine hervorragende Zerkleinerungsleistung unter allen Bedingungen. (Wahlweise mit Hammer- oder Universalschlegel)

Antrieb

Das Getriebe mit integriertem Freilauf und vier Hochleistung Antriebsriemen mit automatischer Spannvorrichtung sorgen für einen kraftvollen und zuverlässigen Antrieb des Rotors.

Stützwalze

Die höhenverstellbare Stützwalze mit einem Durchmesser von 195 mm ist mit integrierten Lagern ausgestattet.

MEHR SEITENVERSATZ – MEHR LEISTUNG



Professionell und Vielseitig

Der FHP plus ist ein Profi-Mulcher der auf **intensive Einsätze** zugeschnitten ist. Er eignet sich für **vielfältige Einsatzgebiete** von der Randstreifenpflege über das Mulchen von Brachland bis hin zur Gehölzpflege.

Im Vergleich zum Standard FHP bietet die plus-Version einen noch größeren Seitenversatz (1.255 mm) und ist dadurch noch **universeller einsetzbar**. Ideal geeignet für breitere Traktoren und in Kombination mit einem Frontmulcher (FRO oder FRD) eine schlagkräftige Kombination für große Flächen.

Starker Antrieb

Das **starke Getriebe mit integriertem Freilauf** ist für Leistungen bis 150 PS ausgelegt. Fünf Hochleistung Antriebsriemen mit automatischer Spannvorrichtung sorgen für einen kraftvollen und zuverlässigen Antrieb des Rotors. Die **serienmäßige doppelte Weitwinkelgelenkwelle** sorgt für mehr Laufruhe.



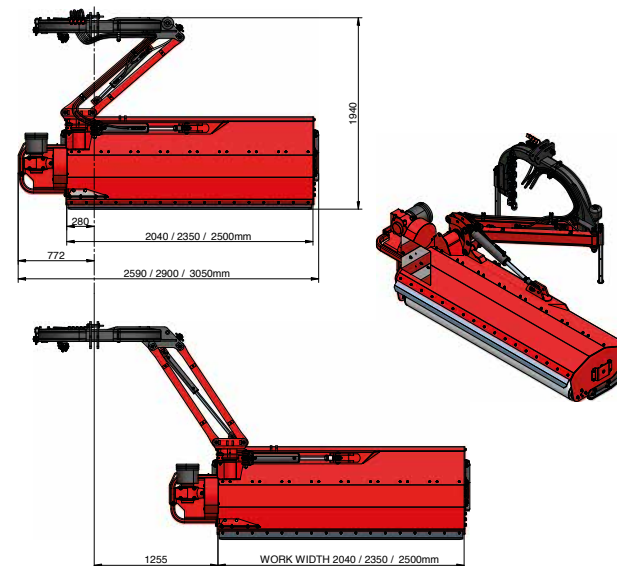

Der **extrem stabile Schwenkrahmen** und die Anfahrtsicherung mittels Öldruckspeicher garantieren Langlebigkeit und Einsatzsicherheit. Das Getriebe ist durch einen massiven Abweisbügel gegen Beschädigungen geschützt

Arbeits-/ Verschieberegion

Durch den großen seitlichen Schwenkbereich kann sowohl hinter als auch neben dem Traktor gearbeitet werden.

FRONT- HECKMULCHER

Flexibles Multitalent

Der **stabile doppelte Anbaubock** erlaubt einen front- und heckseitigen Einsatz. Die hydraulische Seitenverschiebung bietet zusätzliche Einsatzmöglichkeiten bei der Pflege von Obstplantagen, Feldrändern und der Weide- und Brachflächenpflege. Wahlweise mit Hammer- oder Universalschlegel verfügbar.

Hydraulische Seitenverschiebung

Ideal zur Feldrand- oder Grünstreifenpflege. Der verwin-



dungsfrei montierte und präzise ausgerichtete Dreipunkturm sorgt für eine starke und zuverlässige Führung. Schmierbare Nylonbuchsen sorgen für eine leichtgängige Seitenverschiebung von 500 mm.

Zentrales Getriebe

Das Getriebe ist mit dem Anbaubock verbunden und somit arbeitet die Zapfwelle in allen Arbeitspositionen im gleichen Winkel. Auch bei einer maximalen Seitenverschiebung von 500 mm ändert sich der Winkel der Zapfwelle nicht. Das garantiert einen ruhigen Antrieb, reduzierten Verschleiß und eine längere Lebensdauer der Zapfwelle und dem gesamten Antriebsstrang.

Anbaubock

Der doppelte Anbaubock wurde von den Kverneland Kreiseleggen übernommen und steht für Langlebigkeit und Stabilität.





Rotorantrieb

Der Antrieb erfolgt über fünf VX Keilriemen. Durch tauschen der Riemenscheiben kann wahlweise mit 540 oder 1.000 U/min gearbeitet werden. Der automatische Riemenspanner sorgt stets für einen **kraftschlüssigen und verschleißarmen Antrieb**.



Gegenschneide

Die serienmäßige Gegenschneide sorgt für einen **optimalen Zerkleinerungsgrad**. Für eine noch höhere Zerkleinerung kann eine zweite Gegenschneide montiert werden.



Universalschlegel.



Hammerschlegel.

Stützwalze

Die höhenverstellbare Stützwalze mit einem Durchmesser von 160 mm ist mit 45 mm starken schmierbaren Kugellagern ausgestattet.





ROBUST UND VIELSEITIG

Der vielseitige Kverneland FRH Heckmulcher ist ideal zur Weide- und Brachflächenpflege oder zum Mulchen von Stoppelflächen geeignet. Die **hydraulische Seitenverschiebung** von 520 mm bietet zusätzliche Einsatzmöglichkeiten bei der Pflege von Obstplantagen oder Feldrändern. Der **leichtzügige Hochleistungsrotor** mit 540 mm Gesamtdurchmesser sorgt für eine hervorragende Zerkleinerungsleistung und **hohe Sogwirkung** unter allen Bedingungen. Wahlweise mit Hammer- oder Universalschlegel verfügbar. Einfache und minimale Wartung machen den FRH zu einer kostengünstigen Maschine.

Anbaubock

Der **verwindungsfrei montierte und präzise ausgerichtete Dreipunkturm** sorgt für eine starke und zuverlässige Führung.

Antrieb

Das starke Getriebe mit integriertem Freilauf ist für Leistungen bis 160 PS ausgelegt. Der Antrieb erfolgt über fünf V Keilriemen. Durch tauschen der Riemenscheiben kann wahlweise mit 540 oder 1.000 U/min gearbeitet werden. Der automatische Riemenspanner sorgt stets für einen **kraftschlüssigen und verschleißarmen Antrieb**.

Leistungsstark

Die starke, exakt ausbalancierte Rotorwelle mit 245 mm Durchmesser und 10 mm Stärke sorgt für einen ruhigen und vibrationsfreien Lauf. Die serienmäßige Gegenschneide sorgt für einen optimalen Zerkleinerungsgrad. Für eine noch höhere Zerkleinerung kann eine zweite Gegenschneide montiert werden. Das Rotorgehäuse ist **auf höchste Belastungen und Langlebigkeit ausgelegt** und kann optional mit einem zusätzlichen Verschleißblech ausgerüstet werden. Die großdimensionierte Stützwalze mit 245 mm Durchmesser ist nah am Rotor montiert und somit selbstreinigend.



Hydraulische
Seitenverschiebung.



Antrieb.



Rotor.



VIELSEITIGKEIT UND SCHLAGKRAFT



Stabiler doppelter Anbaubock.



Einsatz in der Fronthydraulik.

Der doppelte Anbaubock erlaubt einen front- und heckseitigen Einsatz. Die hydraulische Seitenverschiebung von 520 mm erfolgt über integrierte Führungsrohre.

Robuster Antriebsstrang

Das starke Getriebe mit integriertem Freilauf ist für Leistungen bis 160 PS ausgelegt. Der Antrieb erfolgt über fünf V Keilriemen. Durch tauschen der Riemenscheiben kann wahlweise mit 540 oder 1.000 U/min gearbeitet werden. Der automatische Riemenspanner sorgt stets für einen kraftschlüssigen und verschleißarmen Antrieb. Die Rotorwelle mit 245 mm Durchmesser und 10 mm Stärke sorgt für einen ruhigen und vibrationsfreien Lauf. Die 540 mm Gesamtdurchmesser sorgen für eine **hervorragende Zerkleinerungsleistung und hohe Sogwirkung**. In Kombination mit einem Seiten-Heckmulcher (FHP oder FHP plus) ergibt sich eine schlagkräftige Kombination für große Flächen.

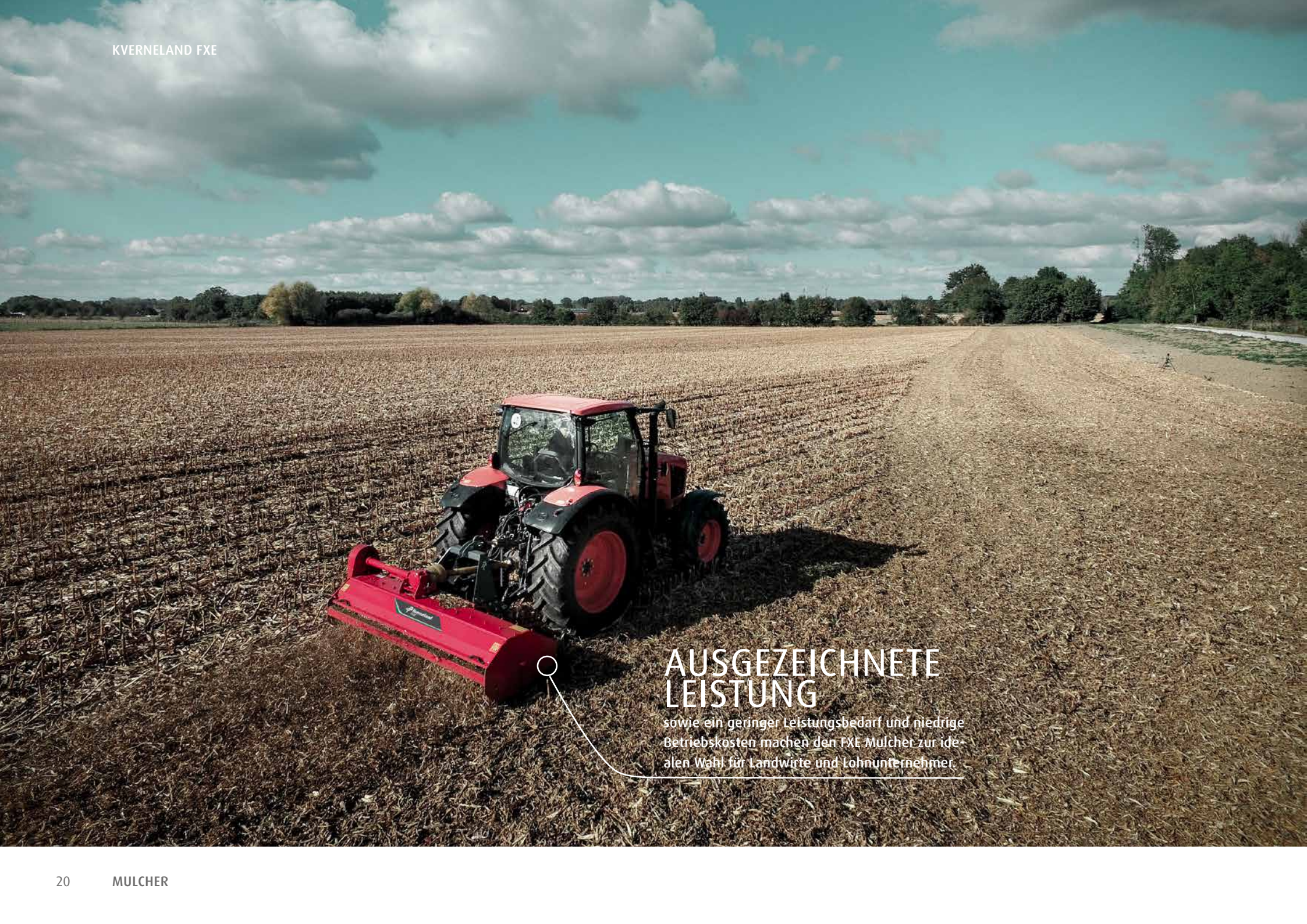

AUSGEZEICHNETE LEISTUNG

sowie ein geringer Leistungsbedarf und niedrige Betriebskosten machen den FXE Mulcher zur idealen Wahl für Landwirte und Lohnunternehmer.

LEICHTZÜGIG UND LEISTUNGSSTARK

Vielseitig Einsetzbar

Der leichtzügige Kverneland FXE Agrar-Mulcher ist ideal zur Weide- Brachflächenpflege sowie zum Mulchen von Stoppelflächen geeignet. Das **optimierte Gehäusedesign** ist ausgelegt für große Mengen an Pflanzen- und Ernterückständen.

Die serienmäßige Gegenschneide sorgt für einen optimalen Zerkleinerungsgrad. Für eine noch höhere Zerkleinerung kann eine zweite Gegenschneide montiert werden.



Serienmäßig sind breite Gleitkufen mit austauschbaren Verschleißplatten montiert.



Auf Wunsch sorgt eine Stützwalze mit 195 mm Durchmesser oder schwenkbare Stützräder für eine sichere Tiefenführung.

LEISTUNGSSTARK UND VIELSEITIG

Höchstleistung unter allen Bedingungen

Der Kverneland FXN bietet eine starke Leistung mit einem hervorragenden Mulchergebnis unter allen Bedingungen. **Ideal für große Mengen an Ernte- und Pflanzenrückständen** sowie zur Pflege Brachland mit Busch und Strauchwerk.

Robuste Konstruktion

Einzigartige Vielseitigkeit und hohe Flächenleistung

Kverneland FXN Mulcher bieten eine **einzigartige Einsatzvielfalt**. Die hohe Rotordrehzahl gekoppelt mit einer hohen Anzahl von Schlegeln erhöhen die Mulchleistung und reduzieren gleichzeitig die erforderliche Antriebsleistung. Der Rotor ist **hochpräzise gefertigt** und wird nach der Montage der Schlegel dynamisch ausgewuchtet, was für einen ruhigen Lauf ohne Vibrationen sorgt.

Für jeden Einsatz gerüstet

Der FXN kann wahlweise mit Hammer- oder Universalschlegel ausgestattet werden. Serienmäßig sind **breite Gleitkufen** mit austauschbaren Verschleißplatten montiert. Auf Wunsch sorgt eine Stützwalze oder Stützräder für eine sichere Tiefenführung. Die serienmäßige Gegenschneide sorgt für einen optimalen Zerkleinerungsgrad. Für eine noch höhere Zerkleinerung kann eine zweite Gegenschneide montiert werden. Das Rotorgehäuse ist auf höchste Belastungen und Langlebigkeit ausgelegt und kann optional mit einem zusätzlichen Verschleißblech ausgerüstet werden.

Die Kombination aus präzise gefertigten Rotorwellen und den verschleißfesten Schlegeln machen die FXN-Modelle äußerst zuverlässig und langlebig.





1. Der **Automatische Riemenspanner** und ein hoher Umschlingungswinkel garantieren einen sicheren und verschleißarmen Antrieb der fünf V Keilriemen auch unter schwierigsten Bedingungen.

2. Die **Rotorwelle** mit 245 mm Durchmesser und 10 mm Stärke sorgt für einen ruhigen und vibrationsfreien Lauf. 650 mm Rotor-Gesamtdurchmesser sorgen für eine hervorragende Zerkleinerungsleistung und hohe Sogwirkung.

DER SPEZIALIST

Mehr als 40 Jahre Erfahrung

Die Kverneland FXZ-Serie wurde für die **effiziente Zerkleinerung** von große Mengen an Ernterückständen und Pflanzenresten entwickelt. Die Entwicklung konzentrierte sich auf die Anforderungen intensiver Anwender die Wert auf hohe Leistung und Zuverlässigkeit bei gleichzeitig hervorragender Mulchleistung legen. Die FXZ Baureihe ist damit ideal geeignet für anspruchsvolle und spezialisierte Landwirte und Lohnunternehmer.



Serienmäßig sind breite Gleitkufen mit austauschbaren Verschleißplatten und schwenkbare Stützräder für eine sichere Tiefenführung montiert.

Eine Kat. III Schnellkupplung erleichtert den Anbau der Schlepperunterlenker. Das Oberlenkerlangloch sorgt für eine optimale Boden Anpassung und Entlastung des Anbauturms.



Der FXZ ist mit einem doppelten Antrieb ausgestattet. Das starke Getriebe mit integriertem Freilauf ist für Leistungen bis 260 PS ausgelegt.



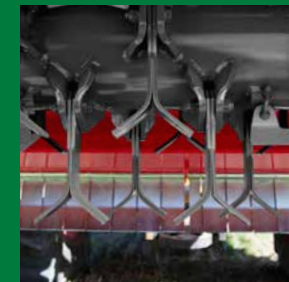

Rotor

Der Rotor kann entweder mit Y- oder Hammerschlegeln ausgestattet werden. Zusätzliche Paddel erhöhen den Sogeffekt um einen noch höheren Zerkleinerungsgrad zu erzielen. Der große Durchmesser von 760 mm garantiert einen hervorragenden Mulchleistung bei geringem Leistungsbedarf.



MEHR FLÄCHENLEISTUNG

Exzellente Mulchleistung unter allen Bedingungen

Der FXF mit 5,60 m und 6,40 m Arbeitsbreite ist ausgelegt für Traktoren bis 260 PS Antriebsleistung. Dank der hydraulischen Klappung beträgt die Transportbreite nur kompakte 2,50 m. Der **hocheffiziente Rotor**, Arbeitet mit einer Drehzahl von 2.025 U/min. Mit einem Durchmesser von 540 mm und bis zu 160 Schlegeln wird eine exzellente Zerkleinerung der Pflanzen- und Ernterückstände sichergestellt. Zusätzliche Paddel erhöhen den Sogeffekt.

Die hohe Rotorgeschwindigkeit in Kombination mit der serienmäßigen Gegenschneide sorgt für einen optimalen Zerkleinerungsgrad. Für eine noch höhere Zerkleinerung kann eine zweite Gegenschneide montiert werden. Wahlweise sorgt eine Stützwalze oder vier schwenkbare Stützräder für eine sichere Tiefenführung.

Der FXF bietet **maximale Zuverlässigkeit, Effizienz und Vielseitigkeit**. Dies ist das Ergebnis von 40 Jahren Erfahrung im Bau und der Entwicklung von Mulchern.



Das zentrale Getriebe verteilt die Kraft gleichmäßig auf die seitlichen Riemenantriebe.



Zur einfachen Wartung und besseren Zugänglichkeit können die Mulcherhauben geöffnet werden.



Wahlweise sorgen eine Stützwalze mit 245 mm Durchmesser oder vier schwenkbare Stützräder für eine sichere Tiefenführung.



Kompakte 2,50 m Transportbreite.

ORIGINAL-ERSATZTEILE & SERVICE

NUR MIT ORIGINAL-ERSATZTEILEN BLEIBT IHRE MASCHINE EIN KVERNELAND ORIGINAL

Wussten Sie, dass alle unsere Ersatzteile nach denselben präzisen Vorgaben hergestellt werden, wie auch unsere Maschinen? Wir versichern Ihnen jeder Zeit absolut passgenaue Ersatzteile, die Ihnen das Arbeiten mit einem Maximum an Schlagkraft ermöglichen.

Seit der Firmengründung 1879 steht Kverneland für höchste Qualität. Unsere Erfahrung im Zusammenspiel mit dem festen Willen uns stetig zu verbessern, garantiert Ihnen die Verfügbarkeit bester Ersatzteile. So bilden die Ersatzteile und der Service ein Sicherheitsnetz rund um die Maschine. Die Qualität gewährleistet einerseits einen hohen Bedienkomfort, während sie andererseits den Verschleiß der Ersatzteile mindert und dadurch die Kosten nachhaltig senkt.

Unsere Langzeit-Partnerschaft beginnt mit dem Kauf eines Kverneland Gerätes. Wir stehen Ihnen auch im Nachgang mit Rat und Tat zur Seite. Gemeinsam werden wir den Weg zu einem Optimum an Leistung, Produktivität und Profit bestreiten.

Denken Sie daran: Nur mit Kverneland Original-Ersatzteilen erreichen Sie das Optimum, was Sie von Ihrer Kverneland Maschine erwarten.



IHR SPEZIALIST FÜR ERSATZTEILE

Durch unser weltweites Netzwerk aus Kverneland-Händlern sind wir in der Lage, Sie jederzeit bei Ihrer täglichen Arbeit zu unterstützen. Unsere Händler kennen jeden Zentimeter Ihrer Maschine und stehen Ihnen rund um die Uhr mit ihrer Fachkenntnis zur Verfügung, sodass Sie das gesamte Potential Ihrer Maschine ausschöpfen können.

Ihr Kverneland-Händler verfügt über alle Ersatzteile, die Sie benötigen und bietet Ihnen zusätzlich die Möglichkeit, Ihre Maschine warten zu lassen. Besuchen Sie Ihren Händler regelmäßig, um exklusive Informationen zu Produktneuheiten und Verkaufsaktionen zu erhalten.



IMMER VERFÜGBAR

Zeit ist Geld und wir wissen, wie wichtig es ist, die richtigen Teile zur richtigen Zeit zu erhalten! Ihr Kverneland-Händler wird von einem riesigen Vertriebsnetz unterstützt, um Ihnen genau das zu liefern, was Sie brauchen, wenn Sie es brauchen.

Unser Hauptvertriebszentrum befindet sich in Metz, Frankreich. Ein strategischer Ort für die Verteilung von Teilen in alle Ecken der Welt. Mit über 70.000 Teilen auf Lager und 24/7 Service, sind wir bereit, Sie mit Ersatzteilen zu versorgen - jederzeit!



EINFACHER ZUGRIFF AUF INFORMATIONEN

Sie suchen eine komplette Übersicht der Teile für Ihre Maschine? Vielleicht suchen Sie nach mehr technischen Informationen? Unsere Online-Suchdatenbank, Quest, stellt alle Informationen bereit, die für Ihren Computer verfügbar sind.

Verschiedene Dokumentationen wie Teile-Handbücher, Bedienungsanleitungen, Software-Updates und FAQs, es ist alles da. Quest ist in verschiedenen Sprachen verfügbar und kann überall und jederzeit abgerufen werden.

Alle Antworten sind leicht zu finden - nur ein paar Klicks entfernt!

TECHNISCHE DATEN

	Kompakt-Mulcher							
Model	FML			FHS				
Abmessung und Gewicht								
Arbeitsbreite (cm)	120	150	180	155	185	200	230	250
Transportbreite (cm)	140	170	200	177	207	222	252	272
Gewicht (kg)	270	300	335	475	540	572	620	655
Antriebsstrang								
Zapfwelldrehzahl	540			540				
Leistungsbedarf (PS)	25 - 50			35 - 80				
Ausstattung								
Anzahl Universalschlegel	64	80	96	40	48	52	60	64
Anzahl Hammerschlegel	-	-	-	20	24	26	30	32
Rotordrehzahl	2052			2160				
Schlegelgeschwindigkeit (m/s)	40			51				
Durchmesser Rotorlager (mm)	40			50				
Durchmesser Rotorwelle (mm)	102			169				
Durchmesser inkl. Schlegel (mm)	376			452				
Anzahl Antriebsriemen	3			5				
Riemenspanner	Manuell			Automatisch				
Zubehör								
Seitenverschiebung (mm)	-			500				
Stützwalze (mm)	135 ●			160 ●				
Stützräder	-			-				
Gleitkufen	●	●	●	●	●	●	●	●
1. Gegenschneide	-	-	-	●	●	●	●	●
2. Gegenschneide	-	-	-	○	○	○	○	○
Verschleißplatte	-	-	-	●	●	●	●	●

	Heck- Seitenmulcher					
Model	FHP			FHP Plus		
Abmessung und Gewicht						
Arbeitsbreite (cm)	155	185	200	200	230	250
Transportbreite (cm)	180	210	225	255	285	305
Gewicht (kg)	740	780	820	900	960	985
Antriebsstrang						
Zapfwelldrehzahl	540			540		
Leistungsbedarf (PS)	45 - 100			70 - 130		
Ausstattung						
Anzahl Universalschlegel	40	48	52	52	60	64
Anzahl Hammerschlegel	20	24	26	26	30	32
Rotordrehzahl	1800			1858		
Schlegelgeschwindigkeit (m/s)	43			44		
Durchmesser Rotorlager (mm)	50			50		
Durchmesser Rotorwelle (mm)	169			169		
Durchmesser inkl. Schlegel (mm)	452			452		
Anzahl Antriebsriemen	5			5		
Riemenspanner	Automatisch			Automatisch		
Zubehör						
Seitenverschiebung (mm)	580			1250		
Stützwalze (mm)	195 ●			195 ●		
Stützräder	-			-		
Gleitkufen	●	●	●	●	●	●
1. Gegenschneide	●	●	●	●	●	●
2. Gegenschneide	○	○	○	○	○	○
Verschleißplatte	●	●	●	●	●	●

● Serienmäßig ○ Optional - Nicht verfügbar

TECHNISCHE DATEN











	Universal-Mulcher							
Model	FRO			FRH			FRD	
Abmessung und Gewicht								
Arbeitsbreite (cm)	235	280	325	235	280	320	280	320
Transportbreite (cm)	255	300	345	255	300	345	300	345
Gewicht (kg)	863	980	1080	1025	1135	1225	1220	1380
Antriebsstrang								
Zapfwelldrehzahl	540/1000			540/1000			540/1000	
Leistungsbedarf (PS)	60 - 140			70 - 160			90 - 160	
Ausstattung								
Anzahl Universalschlegel	40	48	56	56	72	80	72	80
Anzahl Hammerschlegel	20	24	28	28	36	40	36	40
Rotordrehzahl	1730 - 1828			1844 - 1949			1844 - 1949	
Schlegelgeschwindigkeit (m/s)	46 - 48			52 - 55			52 - 55	
Durchmesser Rotorlager (mm)	60			60			60	
Durchmesser Rotorwelle (mm)	220			245			245	
Durchmesser inkl. Schlegel (mm)	503			541			541	
Anzahl Antriebsriemen	5			5			5	
Riemenspanner	Automatisch			Automatisch			Automatisch	
Zubehör								
Seitenverschiebung (mm)	500			550			550	
Stützwalze (mm)	195 ●			245 ●			245 ●	
Stützräder	○	○	○	-	-	-	-	-
Gleitkufen	●	●	●	●	●	●	●	●
1. Gegenschneide	●	●	●	●	●	●	●	●
2. Gegenschneide	○	○	○	○	○	○	○	○
Verschleißplatte	○	○	○	○	○	○	○	○

	Agrar-Mulcher								
Model	FXE	FXN			FXZ		FXF		
Abmessung und Gewicht									
Arbeitsbreite (cm)	280	195	235	280	320	320	400	560	640
Transportbreite (cm)	300	217	257	302	342	352	432	250	250
Gewicht (kg)	940	890	1050	1174	1302	1750	2200	2400	2700
Antriebsstrang									
Zapfwellendrehzahl	540/1000	540/1000			1000		1000		
Leistungsbedarf (PS)	65 - 110	55 - 160			100 - 260		130 - 260		
Ausstattung									
Anzahl Universalschlegel	68	48	56	72	80	120	152	144	160
Anzahl Hammerschlegel	34	24	28	36	40	60	78	72	80
Rotordrehzahl	1789 - 1887	1844 - 1949			1603		2025		
Schlegelgeschwindigkeit (m/s)	56 - 59	63 - 66			64		57		
Durchmesser Rotorlager (mm)	45	60			60		60		
Durchmesser Rotorwelle (mm)	194	245			273		245		
Durchmesser inkl. Schlegel (mm)	600	651			767		541		
Anzahl Antriebsriemen	5	5			2 x 4		2 x 5		
Riemenspanner	Manuell	Automatisch			Manuell		Automatisch		
Zubehör									
Seitenverschiebung (mm)	540 ○	-			-		-		
Stützwalze (mm)	245 ○	245 ○			-		245 ○		
Stützräder	○	○	○	○	○	●	●	○	○
Gleitkufen	●	●	●	●	●	●	●	○	○
1. Gegenschneide	●	●	●	●	●	●	●	●	●
2. Gegenschneide	○	○	○	○	○	○	○	○	○
Verschleißplatte	○	○	○	○	○	○	○	○	○

● Serienmäßig ○ Optional - Nicht verfügbar

Wir weisen darauf hin, dass die Angaben in diesem Prospekt nur der allgemeinen Information dienen und zur weltweiten Verbreitung gedacht sind. Die Kverneland Group übernimmt keine Haftung für mögliche Ungenauigkeiten, Irrtümer oder Auslassungen. Die Verfügbarkeit der Modelle, Spezifikationen und Zusatzausrüstung können von Land zu Land variieren. Bitte wenden Sie sich hierzu an Ihren lokalen Händler. Kverneland Group behält sich zu jeder Zeit Änderungen des Designs und der gezeigten oder beschriebenen Spezifikationen vor. Einzelne Merkmale können hinzukommen oder entfernt werden ohne vorherige Ankündigung oder Verpflichtungen. Schutzvorrichtungen der Maschinen können auf den Bildern allein zur besseren Darstellung der Maschinenfunktionen entfernt worden sein. Zur Vermeidung des Verletzungsrisikos sollten Schutzvorrichtungen jedoch nie entfernt werden. Sollte das Entfernen der Schutzvorrichtung dennoch einmal notwendig werden, z. B. für Wartungsmaßnahmen, wenden Sie sich bitte an Ihren Kundendienst. © Kverneland Group Ravenna S.r.l.

TECHNISCHE DATEN

		Mulcher Werkzeuge										
Model		FML	FHS	FHP	FHP Plus	FRO	FRH	FRD	FXE	FXN	FXZ	FXF
	Löffelschlegel	•										
	Universal- schlegel	•										
	Universal- schlegel + Gebläseschaufel		•	•	•	•						
	Universal- schlegel + Gebläseschaufel						•	•				•
	Universal- schlegel + Gebläseschaufel								•	•		
	Universal- schlegel										•	
	Hammer blades		•	•	•	•						
	Hammer- schlegel						•	•				•
	Hammer- schlegel								•	•		
	Hammer- schlegel										•	



WHEN FARMING MEANS BUSINESS

kverneland.com